

90830

claber®

RF TĀLVADĪBAS PULTS

Lietošanas instrukcija



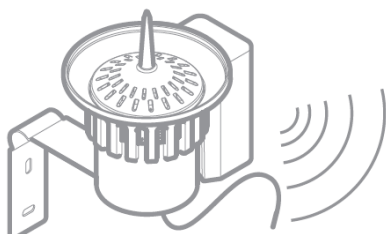

RF lietus sensors

(pēc izvēles)

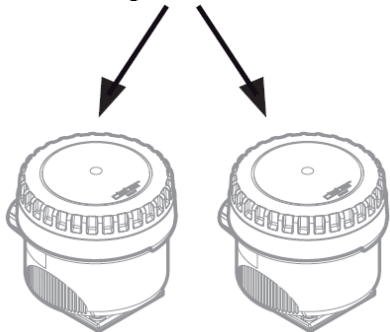

(pēc izvēles)

Līdz 2 RF iekārtām, 4 līnijai katrai iekārtai:

Kopā 8 līnijas

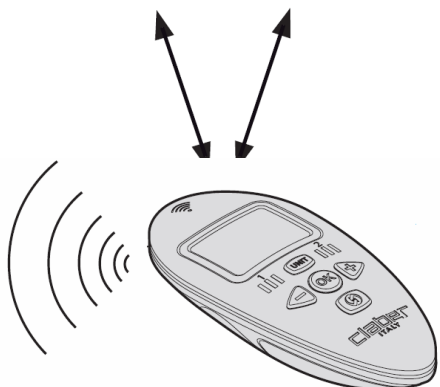

RF pults

Darbina līdz 2 iekārtām

Atgādinājumi

1. Lietot tikai AAA alkaline tipa baterijas 1.5V (LR03).
2. Nomainīt baterijas katras sezonas sākumā.
3. Ziemas periodā vai laikā, kad neizmanto pulti, izņemt baterijas un uzglabāt pulti sausā telpā, kur gaisa temperatūra nepazeminās zemāk par +3°C. Ievērojot šos norādījumus bateriju kalpošanas mūžs var būt ilgāks par vienu sezonu.
4. Pēc lietošanas beigām pulti uzglabāt drošā vietā, kur tā netiktu sabojāta.
5. Nodrošināt, lai ar pulti vai tās sastāvdaļām nerotaļājas bērni vai mājdzīvnieki.
6. Nemērk pulti ūdenī vai citos šķidrumos.

Simboli, kas izmantoti instrukcijā



Svarīga informācija



Papildinformācija



Atsauce uz citu nodaļu vai citu lietošanas instrukciju

Vispārēja informācija

Pults ir Claber Aqua Radio sistēmas sastāvdaļa. Tā ir izstrādāta tā, lai būtu iespējams programmēt un kontrolēt pievienotās RF iekārtas darbību, kā arī saņemt informāciju par uzstādīto RF lietussensoru un bateriju stāvokli.

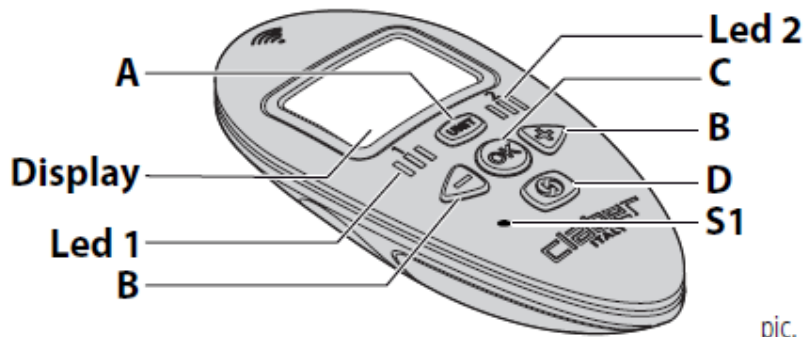

Zīm.1

pic. 1

Displejs (Display)

LCD displejs parāda uz ekrāna saistītos parametrus, ko uzstādījis lietotājs: ekrāns ir salīdzināms ar grāmatas lapu, kur lietotājs ar taustiņu palīdzību var caurskatīt sekojošo kā norādīts zemāk.

A. Iekārtas taustiņš



Nospiežot taustiņu atkārtoti, tas šķirs lapaspuses secībā, pēc kurām izvēlas RF iekārtu 1 un 2. Programmēšanas laikā piespiežot taustiņu un paturot 2 sekundes, sākotnēji izvēlēta RF iekārtas lapa parādīsies atkārtoti.



Iekārtas taustiņš ir aktīvs **Laika/Dienas uzstādīšanas lapā** un **RF iekārtas izvēles lapās**

B. MĪNUS UN PLUS taustiņi



Ļauj lietotājam izvēlēties nepieciešamo RF iekārtas programmēšanas veidu, un kad parādās simbols **OK**, ar to apstiprina attiecīgi uzstādīto programmu.

C. OK taustiņš



Ļauj lietotājam mainīt lapas uzstādījumus izmantojot taustiņus  Nospieš, lai apstiprinātu uzstādījumu un iziet no uzstādīšanas režīma. Šos taustiņus izmanto arī, lai atvērtu un aizvērtu izvēlēto līniju manuālajā/ testa režīmā, kā arī, lai izietu no manuālā/testa režīma.

D. RF taustiņš



Izmanto komunikācijā ar izvēlēto RF iekārtu:

- lai pārraidītu laistīšanas programmu no pults uz izvēlēto RF iekārtu.
- lai aktivizētu manuālo/testa režīmu.



RF taustiņš ir aktīvs **TIKAI RF iekārtas izvēles lapās** un **manuālajā /testa režīma** piekļuves lapā.

E. S1 taustiņš

Šo taustiņu var aktivizēt tikai ar smailu priekšmetu. Izmanto uzstādot programmas, kad pults ir savienota ar RF iekārtu.



S1 taustiņš ir aktīvs **TIKAI RF iekārtas izvēles lapās** un kalpo, lai atjaunotu rūpnīcas uzstādījumus (RESET).

F. LED 1 UN 2

Katra LED lampiņa asociējās ar noteiktu RF iekārtu, kuru darbina pults. Attiecīgi izvēlētās RF iekārtas LED lampiņa iedegas: LED 1 - RF iekārtai 1 un LED 2 -RF iekārtai 2. Kad parādīsies Laika/Dienas lapa, abas LED lampiņas būs izslēgtas.

Bateriju nomaiņa

Pults darbojas ar 2 AAA tipa alkaline 1.5V baterijām. Ievietojiet un nomainiet baterijas, kā parādīts zīm.2 zemāk:

Noņemot korpusa vāciņu **1**.

Izņemt vecās baterijas no korpusa.

Ievietot jaunās baterijas, ievērojot polaritāti **2**.

Ievietot atpakaļ korpusa vāciņu.

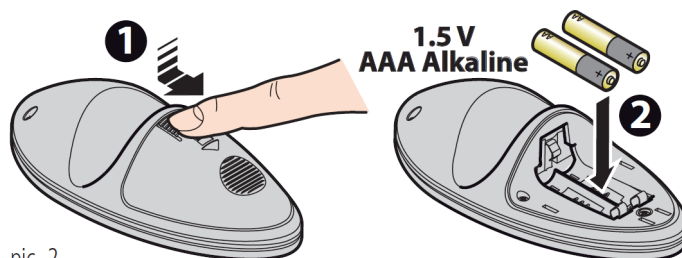

Zīm.2

pic. 2

Ievietojot baterijas pultī pirmo reizi, uz displeja parādīsies **Laika/Dienas uzstādīšanas lapa** ar laiku **12.00** un dienu **S** (Svētdiena). Uzstādīt pareizu laiku un dienu. Skatīt sadaļu **Laika un dienas uzstādīšana**.

Izlietotās baterijas nodot tām paredzētos atkritumu savākšanas punktus!

Bateriju uzlādes statuss

Lai pārbaudītu vai nav laiks nomainīt baterijas, atgriezies Laika/Dienas uzstādīšanas režīma lapā, kur parādīsies baterijas statuss.



Tabulā norādīti sekojoši rīkojumi:



Stautss	Situācija
LOW BATT simbols neparādās	Baterijas ir uzlādētas
LOW BATT simbols mirgo kopā ar pārējiem simboliem	Nomainiet baterijas, cik drīz vien iespējams
LOW BATT simbols mirgo bez citiem simboliem	Pults nedarbojas, jāmaina baterijas

RF iekārtas un RF Lietus sensora bateriju uzlādes statuss



Brīdinājuma signāls attiecas uz pults un RF iekārtas sasaisti.

Lai uzstādītu pareizu laiku, sinhronizēt detaļas šādi:

1. Izmantojot pults taustiņu  izvēlējies atbilstošo RF iekārtu (iekārtu 1 vai iekārtu 2).
2. Atrasties RF iekārtas tuvumā (līdz 10m) un nospiež uz pults taustiņu , nogaidīt līdz sinhronizācija tiek pabeigta.

Lai pārbaudītu vai nav nepieciešams nomainīt baterijas RF iekārtai, ar taustiņa  palīdzību izvēlējies nepieciešamo RF iekārtu: parādotes simbolam **LOW BATT** nepieciešams nomainīt baterijas.





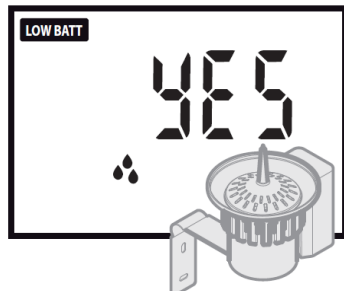









Lai pārbaudītu vai nav nepieciešams nomainīt baterijas RF Lietus sensoram, atrodiat displejā Lietus sensora pieslēgšanas RF iekārtai programmēšanas lapu: parādotes simbolam **LOW BATT** nepieciešams nomainīt baterijas.

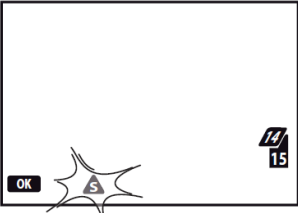

Ja vienlaicīgi būs izlādējušās gan RF Lietus sensora, gan RF iekārtas baterijas, pults vienlaicīgi nespēs signalizēt par abām iekārtām.

Laika un dienas uzstādīšana

Ja pults tiek izmantota pirmo reizi vai nav ilgāku laiku lietota, nepieciešams uzstādīt laiku un dienu (ja pults tiek lietota pirmo reizi, sākotnēji parādīsies laiks 12.00 un diena  (svētdiena)).

A.		<p>Ja pareizs laiks vēl nav uzstādīts, atgriezies Laika/Dienas režīma lapā un nospiež atkārtoti taustiņu .</p> <p>Simbols  norāda, ka tiek parādīts faktiskais laiks.</p>
B.		<p>Lai nomainītu laiku, piespiest  → OK simbols mirgos.</p> <p>Uzstādīt laiku izmantojot taustiņus   (pieturot, cipari mainīsies ātrāk).</p>
C.		<p>Apstiprināt izvēlēto laiku piespiežot  → tālāk var izvēlēties nedēļas dienu: iezīmēt vajadzīgo nedēļas dienu ar taustiņiem   kā norādīts zemāk:</p> <p style="text-align: center;">Mon Wed Fri</p> <p style="text-align: center;">Sun Tue Thu Sat</p> <p style="text-align: center;">S M T W T F S</p>
D.		<p>Apstiprināt un iziet laukā nospiežot </p>

Pielietojums

Ar tālvadības pults palīdzību lietotājs uzstāda automātiskās laistīšanas parametrus, kas tiek pārraidīti uz RF iekārtu. Viena RF iekārta spēj kontrolēt līdz 4 EM vārstiem (LINES). Ar pults palīdzību var vadīt arī otru RF iekārtu, ja tāda tiek uzstādīta (kopumā ar pulti var kontrolēt 8 līnijas).



Katra no 2 RF iekārtām var darboties neatkarīgi viena no otras.

Divas laistīšanas programmas pultī parādītas kā A un B programmas, kuras darbosies neatkarīgi viena no otras, ar RF iekārtas palīdzību atvērs un aizvērs 1, 2, 3 vai 4 EM vārstus.

Gan A, gan B programma var uzsākt laistīšanas ciklu jebkurā nedēļas dienā (Iknedēļas programmēšana-WEEKLY SCHEDULE) līdz 4 reizēm dienā (START TIME) ar maksimālo laistīšanas laiku līdz 60 minūtēm katram EM vārstam (līnijai).

Tālvadības pulti var izmantot arī, lai sistēmā pievienotu RF lietus sensoru vai to atslēgtu.



Var uzstādīt vai mainīt programmu, nosūtot uz RF iekārtu jaunus laistīšanas programmas parametrus (skatīt sadaļu - Laistīšanas uzstādījumu nosūtīšana un programmēšana RF iekārtai). Līdz ko RF iekārta ir atjaunināta, jaunie uzstādījumi aktualizējas automātiski.

Darbības laiks: cik ilgi laistīt?

Katrs EM vārsts (LINE) uzstādāms ar savu relatīvo laistīšanas ciklu (RUN TIME), kas tiek izteikts minūtēs.

Kopējā laistīšanas laika summa iespējamām līnijām tiek noteikta kā laistīšanas cikls. EM vārstu atvēršana laistīšanas ciklā notiek secībā no Līnijas 1 līdz Līnijai 4.

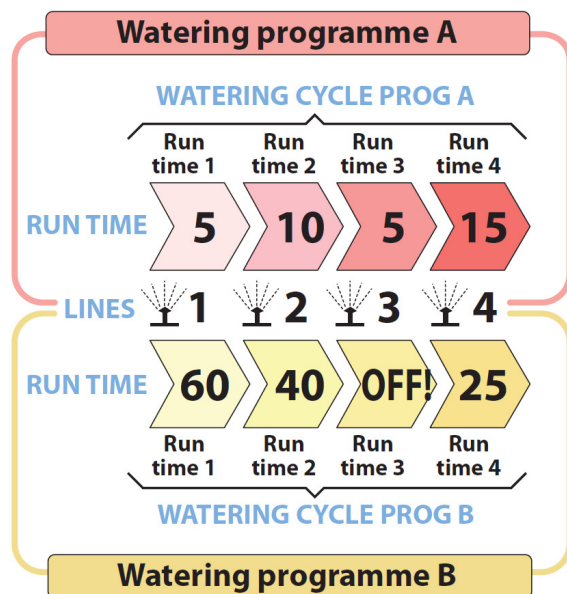

Ja kāda no līnijām netiek izmantota, tad laistīšanas laiku (Run Time) attiecīgajai līnijai uzliek OFF (kā parādīts shēma).

Laistīšanas laiks (STAR TIME) - kad laistīt?

Programmējot nedēļas grafiku izvēloties vajadzīgo nedēļas dienu, kurā uzsāks laistīšanas ciklu, programma automātiski tiek uzstādīta gan programmai A, gan programmai B vai neatkarīgi tikai A vai tikai B vai nevienai no šīm. Piemēru skatīt tabulā apakšā:

no watering	watering - prog A only	watering - prog B only	watering, both A and B	no watering	watering - prog A only	watering - prog B only
Sunday S	Monday M	Tuesday T	Wednesday W	Thursday T	Friday F	Saturday S
	1 time 05:00	1 time 04:00	1 time 4:00		1 time 05:00	1 time 04:00
	2 time 16:00	2 time 12:15	1 time 05:00		2 time 16:00	2 time 12:15
		3 time 21:30	2 time 12:15			3 time 21:30
			2 time 16:00			
			3 time 21:30			

Programmēšanas ierobežojumi

Uz uzstādījumiem attiecas šādi ierobežojumi:

- Darbības laiks (RUN TIME) no 1 minūtes līdz 60minūtēm
- Uzsākšanas laiks (START TIME) 00:01 līdz 23:59

Tālvadības pults automātiski pārkārto 4 laistīšanas ciklus dienā katrai programmai (A un B) optimizējot tās lai:

- 1) nodrošinātu, ka otrā līnija sāk laistīšanas ciklu tikai pēc pirmās līnijas laistīšanas cikla beigām;
- 2) nodrošinātu, lai visas laistīšanas līnijas tiek nodarbinātas 24 h periodā.

No otras puses tālvadības pults pieļauj programmas A un programmas B līniju pārklāšanos.



Ja ūdens ražība no ūdens padeves avota ir nepietiekama, vienlaicīga A un B programmu darbināšana būtiski ietekmēs apūdeņošanas kvalitāti.

Lietošanas piemērs

Tālvadības pultī uzstāda RF iekārtu 1, tā lai laistīšanas programmā A nodrošina izvēlēto laistīšanas ciklu visām 4 laistīšanas līnijām:

Piemērs:

- 1.līnija – 5 min.
- 2.līnija – 10 min.
- 3.līnija – 5 min.
- 4.līnija - 15 min.

Uzstāda vienas dienas laistīšanas intervālus Programmai A:

1. laistīšana – 5.00
2. laistīšana – 16.00
3. laistīšana – neizmanto (OFF)
4. laistīšana – neizmanto (OFF)

Laistīšanu veikt Pirmdien, Trešdien un Piektdien.

Programma B:

Piemērs:

1. līnija – 60 min.
2. līnija – 40 min.
3. līnija – izslēgta (OFF)
4. līnija – 25 min.

Uzstāda vienas dienas laistīšanas intervālus:

1. laistīšana – 4.00
2. laistīšana – 12.15
3. laistīšana – 21.30
4. laistīšana – neizmanto (OFF)

Laistīšanu veikt Otrdien, Trešdien un Sestdien.

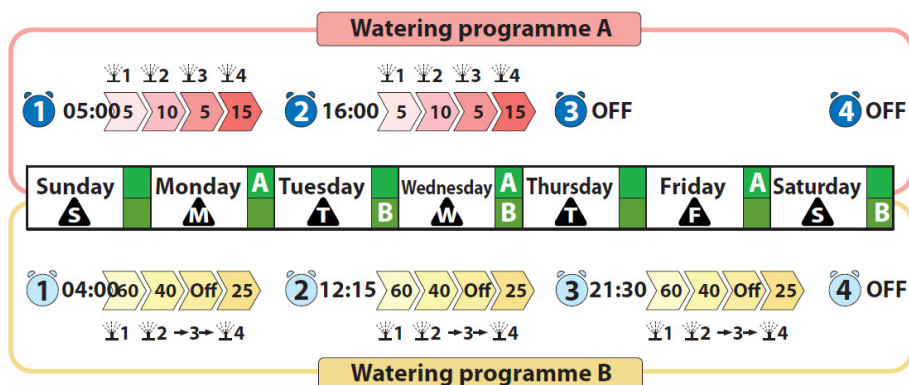

Ieteikumi pareizai programmēšanai



- Pirms uzsākt jebkādu programmēšanu, pārliecināties, ka RF iekārta ir pareizi saslēgta ar tālvadības pulti (skatīt sadaļu – **Pieslēgšana**, kas atrodama RF iekārtas lietošanas instrukcijā).

• Uzstādot vienlaicīgi A un B programmas, iespējams ieslēgt vienlaicīgi abus EM vārstus: pie nosacījuma, ka ūdens plūsmas ražība ir pietiekama, pretējā gadījumā tiks ietekmēta apūdeņošanas kvalitāte.

• Ja abi vārsti, tiks atvērti vienlaicīgi, sistēma to nerādīs. Lai no šādas situācijas izvairītos, nodrošināt, ka abu programmu (A un B) darbības laiks nepārklātos, vēlams vienā dienā darbināt vienu sistēmu.

• Ja RF iekārta 1 un 2 ir pievienotas pie vienas ūdens padeves līnijas, izvairīties no abu EM vārstu vienlaicīgas darbības perioda uzstādīšanas.

• Parādoties displejā 4 domuzīmēm  nozīmē, ka izvēlēta darbība nav atļauta.

• Parādoties displejā signālam  nozīmē, ka radusies kāda kļūda RF savienojumā programmējot/ pievienojot/ testejojot RF iekārtu.



Pēc programmas uzstādīšanas vai mainīšanas jaunos datus nosūtīt RF iekārtai (skatīt sadaļu **RF iekārtas laistīšanas parametru uzstādīšana**).

Vienreiz uzstādot jaunos parametrus tie saglabājas automātiski.



Pirms uzsākt programmēšanu, pārliecināties vai ir izlasīta sadaļa - **Pielietojums**.

Pareizas savienojuma pārbaude starp tālvadības pulti un RF iekārtu

Iegādājoties komplektu, kurā tālvadības pults nāk komplektā ar RF iekārtu, tai līdzī nāk rūpnīcas uzstādījums.

Pērkot RF iekārtu atsevišķi, tā ir jāpieslēdz tālvadības pultij. Arī gadījumos, ja tiek pievienota vēl viena RF iekārta.

Lai pārliecinātos, ka RF iekārtas 1 un 2 ir pieslēgtas, aiziet uz Laika/Dienas uzstādīšanas lapu (TIME/DAY) un ar taustiņa 

palīdzību izvēlas RF iekārtu (iedegas attiecīgi LED 1 vai LED 2). Uz displeja attiecīgi parādās sekojoši ziņojumi:

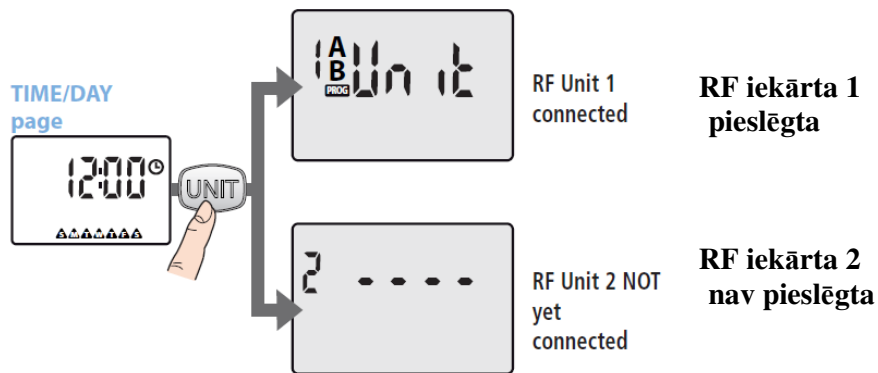

Lai pareizi pieslēgtu RF iekārtu, iepazīties ar RF iekārtas lietošanas instrukcijā sadaļu - **Pieslēgums**.

Programmēšanas lapu navigācija Piekluve RF iekārtas izvēles lapām

Atrast RF iekārtas 1 un RF iekārtas 2 (ja tāda ir uzstādīta) izvēles lapu un nospiegt atkārtoti taustiņu 

RF iekārtas programmēšanas lapas

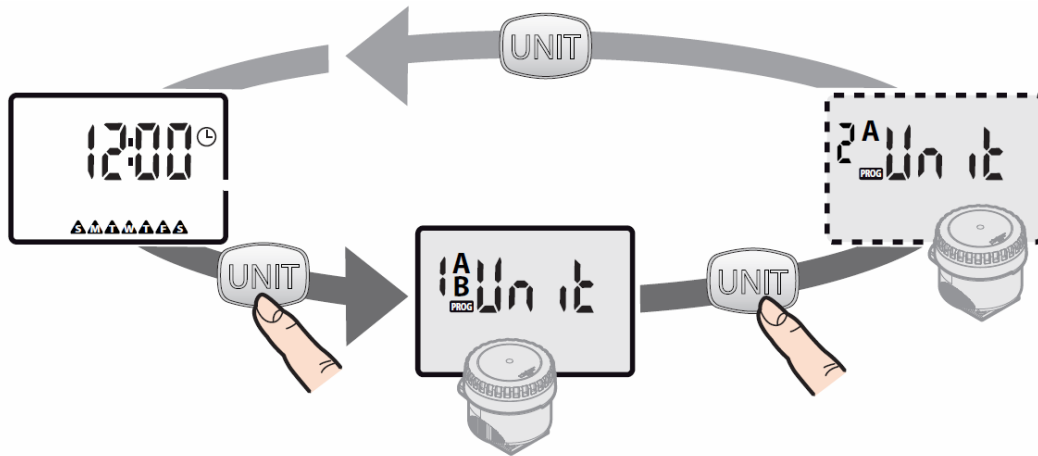

Piekluve RF iekārtas programmēšanas lapām

Izvēlētajā iekārtas programmēšanas lapā nospiežot taustiņus , lai uzstādītu vajadzīgo iekārtu. (skatīties zīm.3)

Piespiežot taustiņu  un paturot to uz 2 sekundēm, sākotnējā RF iekārtas izvēles lapā parādīsies no jauna.



Ja RF iekārtas programmēšanas lapā neviens taustiņš nav piespiests vismaz 3 minūtes, displejs automātiski atgriežas lapā TIME/DAY (laiks/diena).

Zīm.3

pic. 3

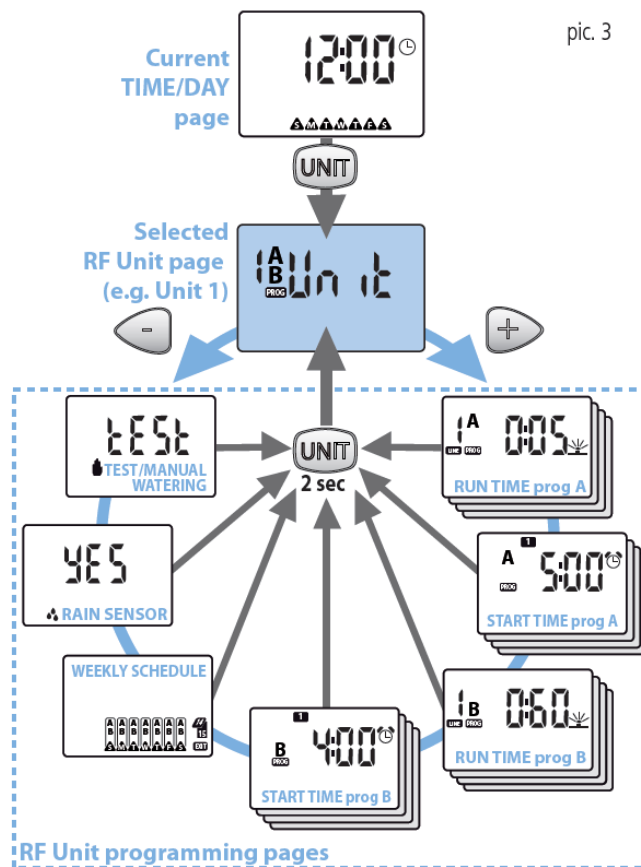

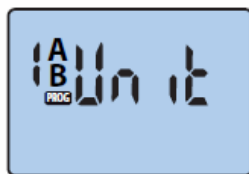

- Darbības laiks katrai programmai tiek parādīts 4 lauciņos, pa vienai katrai līnijai.
- Starta laiks katrai programmai tiek parādīts atsevišķi 4 lauciņos pa vienam no 4 iespējamiem laistīšanas cikliem dienā.

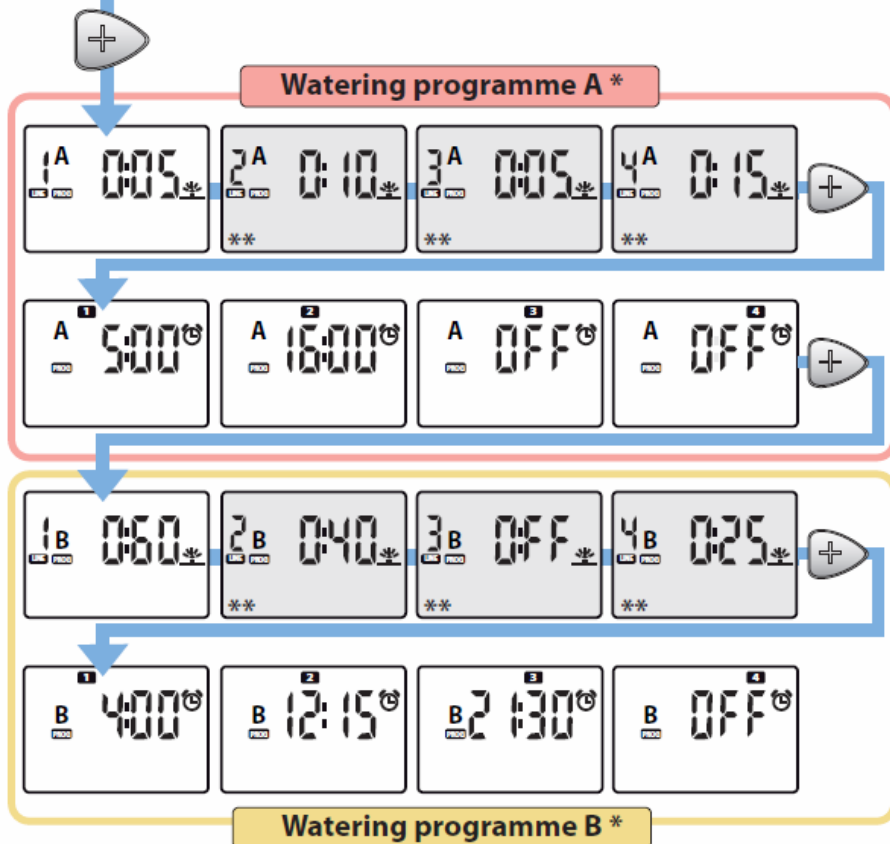

* Lapa netiek parādīta, ja RF iekārta ir izslēgta (skatīt sadaļu- A un B programmu aktivizēšana un RF iekārtas izslēgšana).

** Ekrāni izmantojami saskaņā ar RF iekārtas izmantošanu.

Lapu detalizācija

Iekārta

Iekārtas lapa sniedz iespēju lietotājam uzstādīt laistīšanas parametrus programmām A un B.

Izvēlēta iekārta

Signalizē, kura programma tiek uzstādīta attiecīgajai RF iekārtai (tikai A, tikai B, A un B vai neviena).

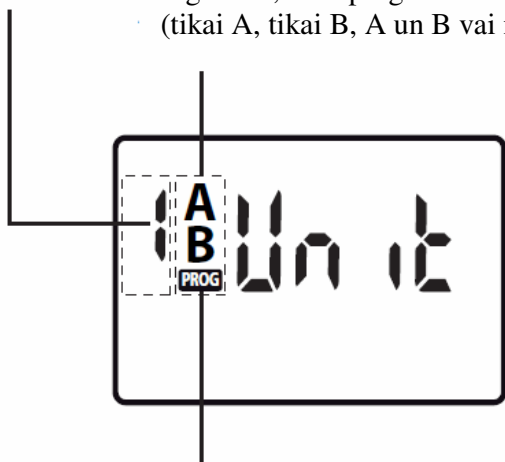

Ja mirgo simbols **PROG**, tas nozīmē, ka tika veiktas programmas izmaiņas, bet dati nav nodoti RF iekārtai. Lai jaunos datus uzstādītu RF iekārtai, jāiepazīstas ar sadaļu – RF iekārtas laistīšanas parametru uzstādīšana.



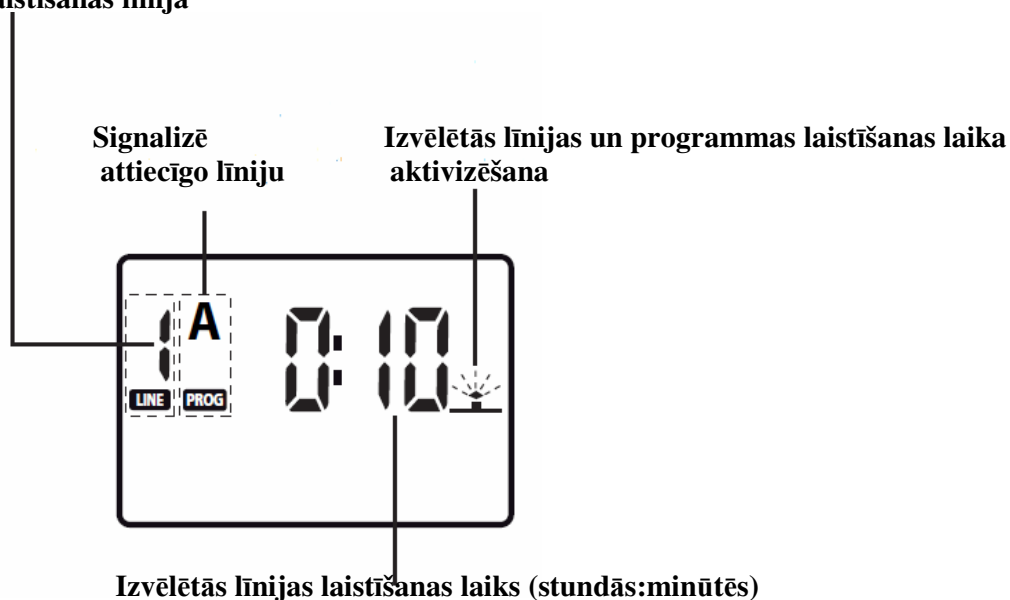

Laistīšanas laiks

Laistīšanas laika lapu izmanto, lai uzstādītu izvēlētajā RF iekārtas katras programmas (A un B) individuālu laistīšanas ciklu.

Izvēlēta laistīšanas līnija



Laistīšanas laika uzstādīšana un mainīšana

- Laistīšanas laika lapā nospiež taustiņu  lai veiktu izmaiņas. Simbols **OK** mirgos, lai norādītu, ka parametri ir parādīti un iespējama to nomainīšana.
- Ar taustiņu  palīdzību, uzstāda laistīšanas ilgumu. Piespiežot un turot kādu no taustiņiem, cipari mainīsies ātrāk.
- Pēc tam apstiprina ar taustiņu . Piespiežot taustiņu  displejs parādīs laistīšanas laiku nākamajai līnijai. Šāda secība tiek veikta līdz pat 4. līnijai.

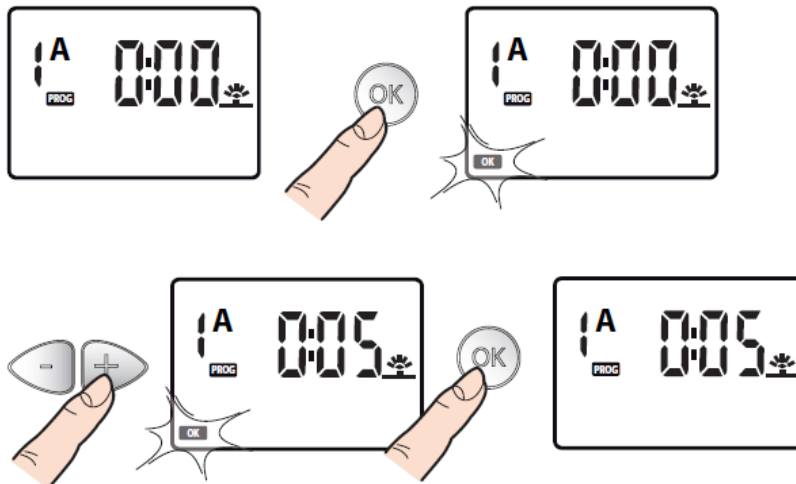

Ja kādai no 4 līnijām laistīšanas cikls netiek uzstādīts, laistīšanas laiks tiek uzstādīts uz OFF.

Starta laiks





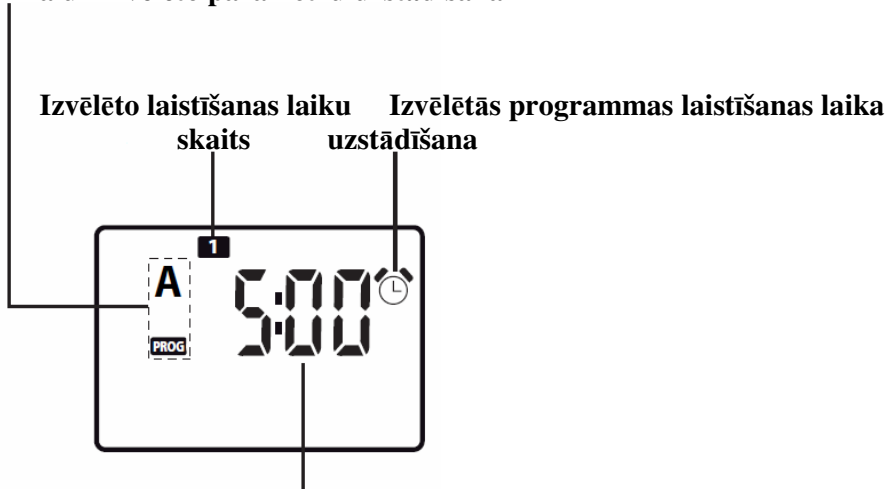

Starta laika lapā iespējams uzstādīt līdz 4 laistīšanas reizēm dienā gan programmai A, gan programmai B.

Izvēlēta programma un izvēlēto parametru uzstādīšana



Izvēlēta laistīšanas laika ilgums

Laistīšanas laiku uzstādīšana/maina

- Laistīšanas laika lapā nospieš taustiņu , lai mainītu Starta laiku ciklam **1**, tad sāks mirgot simbols , kas informēs, ka parametri ir mainīti un nepieciešams tos apstiprināt.
- Ar taustiņu   palīdzību, uzstāda laistīšanas ilgumu. Piespiežot un turot kādu no taustiņiem, cipari mainīsies ātrāk.
- Piespiest taustiņu  lai apstiprinātu izmaiņas.
- Lai mainītu starta laikus cikliem **2 3 4** nospieš taustiņu  un veikt augstāk minētās darbības.

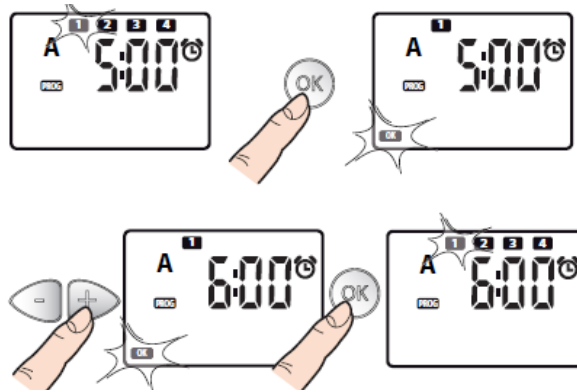

Ja kādu no 4 laistīšanas cikliem neizmanto, tad to attiecīgi izslēdz (OFF).

Nedēļas grafiks

Programmējot nedēļas laistīšanas grafiku, lietotājs var izvēlēties dienas, kurās notiks laistīšanas process.



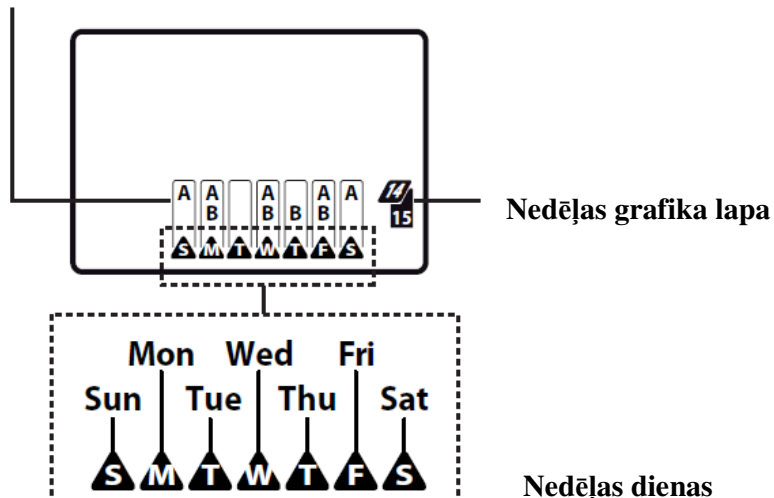



Signalizē kāda attiecīgā programma uzstādīta attiecīgajā nedēļas dienā







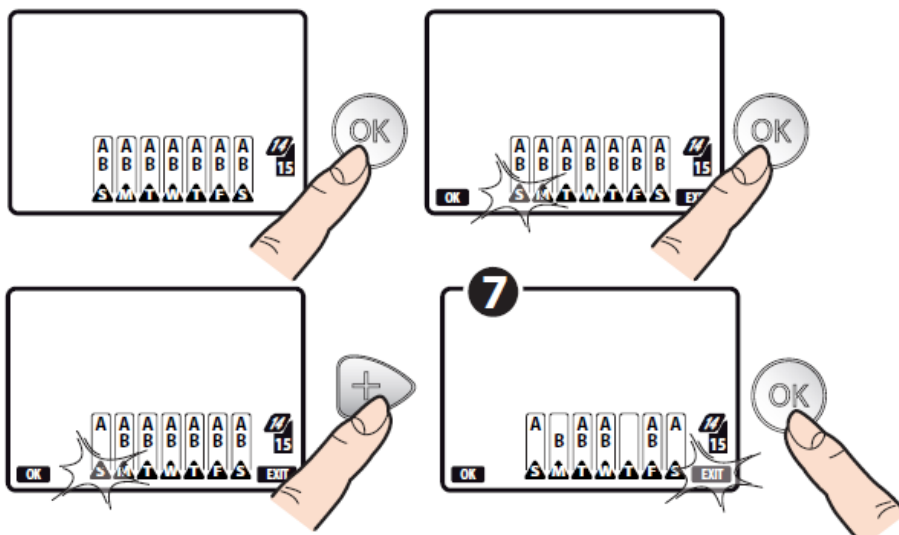

Izvēloties darbināt abas programmas (A un B) vienā dienā, vienlaicīgi, tiks atvērti vienlaikus abi EM vārsti, kas var radīt samazinātu ūdens plūsmu, kas savukārt ietekmēs laistīšanas kvalitāti (sistēma par to nebrīdinās).

Uzstādot programmu katrai nedēļas dienai

- Aktivizējot **Nedēļas grafika** lapu, nospiežot taustiņu , mirgos signāls  (Svētdiena).
- Nospiežot atkārtoti taustiņu  ekrānā parādīsies, kura programma tiek aktivizēta (A, B vai A un B, vai neviena).
- Nospiežot taustiņu , analogi programmējamas arī pārējās nedēļas dienas.
- Lai izietu, uziet uz **EXIT** nospiež vēlreiz taustiņu , līdz ko EXIT sāk mirgot, nospiež taustiņu , un atgriezies Nedēļas grafika lapas sākumā.



RF lietus sensors



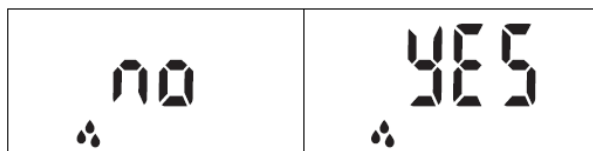

- Lai aktivizētu Lietus sensora lapu , nospiež taustiņu , tas ļaus iedarbināt vai pārtraukt RF Lietus sensora darbību.
- Nospiežot taustiņu  opcija tiek piedāvāta starp 'YES' (Lietus sensors ir aktivizēts) un 'NO' (Lietus sensors ir deaktivizēts).

- Apstiprinot nospiež taustiņu .



Lietus sensora statusa pārbaude

RF lietus sensora statuss atspoguļojas brīdī ar pēdējo komunikāciju starp pulti un RF iekārtu. Lai pārbaudītu „Lietus” vai „sausā perioda” statusu Lietus sensoram, jārīkojas sekojoši:

- Nospiežot atkārtoti taustiņu , lai atgrieztos izvēles lapā, kur RF lietussensors saslēdzams ar RF iekārtu.
- Nostāties 10 m attālumā no RF iekārtas, nospiežot uz pults RF taustiņu . Displejs sāks mirgot un pēc dažām sekundēm simbols  īslaicīgi iedegsies.
- Tad pārbaudiet vai displejā parādās simbols  kā parādīts zemāk.

RF iekārta, kurai nosakāms Lietus sensora statuss



RF Lietus sensora statuss:

Simbols izslēgts: lietussensora trauks, kurā sakrājas nokrišņi ir tukšs (saus), vai arī sensors nav saslēgts ar RF iekārtu.

Patstāvīgi ieslēgts: lietussensora trauks, kurā sakrājas nokrišņi ir pilns un sensors ir aktīvs ar RF iekārtu.

Mirgo: RF iekārta nav saņēmusi no sensora nekādu signālu vairāk kā 24 h. Iekārta darbojas neatkarīgi no sensora. Pārbaudīt lietussensora baterijas un pieslēgumu.

Ja Lietus sensora trauks ir pilns, jebkura laistīšanas programma tiek apturēta automātiski, kamēr patstāvīgi degs  simbols. Bet joprojām ir iespēja darbināt laistīšanas sistēmu manuāli (skatīt sadaļu **Testēšana/manuālā laistīšana**).







Informāciju par RF iekārtas saslēgšanu ar RF Lietus sensoru skatīt RF iekārtas lietošanas instrukcijā.

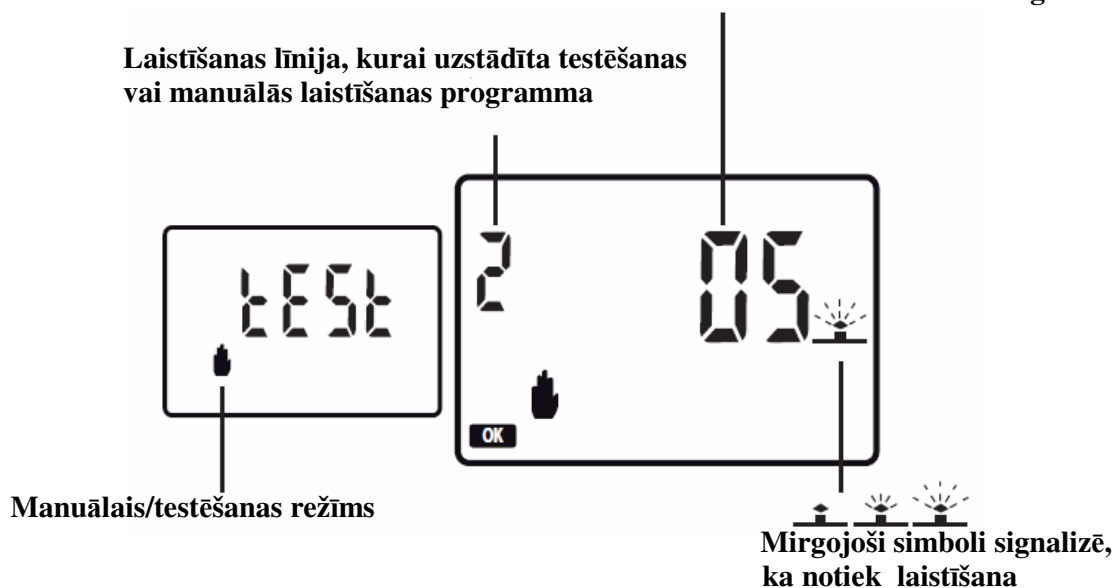

Testēšana/manuāla laistīšana

Kad ir uzstādīta manuālā laistīšana, displejs rāda cik minūtes ir atlikušas līdz laistīšanas beigām





Testēšanas/manuālās laistīšanas uzsākšana



- Aktivizējot testa lapu, nospieš taustiņu RF . Ekrāns mirgos dažas sekundes, līdz notiks sasaiste starp RF iekārtu un pulti. Tad parādīsies jauns logs.
- Nospiežot taustiņus   izvēlas nepieciešamo vārstu, tad piespiest taustiņu , lai atvērtu

izvēlēto vārstu uz 5 minūšu testa režīmu. Parādās displejā mirgološs simbols  kopā ar  norādītu atlikušo laistīšanas laiku.

- Pēc 5 minūšu intervāla, EM vārsts noslēgsies, pārtraucot laistīšanas procesu. Lai laistīšanas procesu testa režīmā pārtrauktu ātrāk kā 5 minūtēs, nospiež taustiņu , displejā parādīsies ziņa OFF.

Iziešana no Testēšanas/Manuālās laistīšanas programmas

Atgriezies lapā, kas rāda TEST režīmu kopā ar mirgojošiem simboliem  un 

- Piespiest taustiņu  lai izietu no Testēšanas/Manuālās laistīšanas režīma.
- Piespiest taustiņu  lai atgrieztos RF iekārtas izvēles lapās.





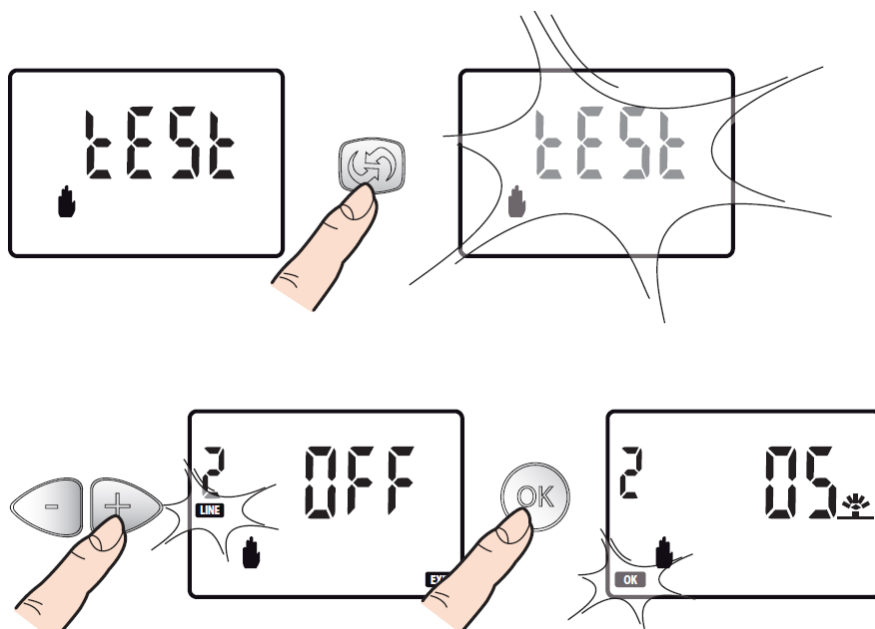

Kad ir uzstādīts testēšanas režīms, visi pārējie laistīšanas uzstādījumi tiek uz laiku apstādināti, pēc tam automātiski atjaunoti.



Laistīšanas uzstādījumu maiņa un uzstādīšana RF iekārtām

Lai pārliecinātos, ka laistīšana notiek saskaņā ar uzstādījumiem, kas veikti ar tālvadības pults palīdzību, pēc attiecīgās programmēšanas soļu pabeigšanas, izvēlētie laistīšanas parametri uzstādāmi arī RF iekārtā.

Laistīšanas parametru maiņa

- Ieņem pozīciju ar pulti rokā attālumā, kas nav lielāks par 10 m no RF iekārtas
- Nospieš uz pults taustiņu RF , simbols  sāks mirgot. Kad mirgošana pazudīs, displejā parādīsies:
 - patstāvīgs simbols  un mirgojo , tas nozīmē, ka operācija nav izdevusies un to nepieciešams atkārtot, pieejot tuvāk RF iekārtai.

- Simbols  vairs nav redzams un procedūra pabeigta veiksmīgi, laistīšanas programma RF iekārtai ieslēgsies automātiski.

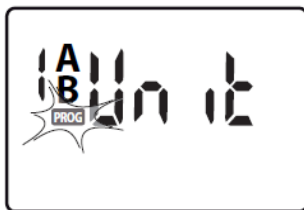

- Ja tiek veiktas jebkādas izmaiņas, tās jāapstiprina arī RF iekārtā (piemēram, jauns laistīšanas programmas ilgums u.c.)
- Ja pults displejā mirgo simbols , tas nozīmē, ka dati pultī ir nomainīti, bet nepieciešams tos uzstādīt arī RF iekārtā.



Ja mirgo viss displejs ar uzstādītajiem datiem pārmaiņus ar tukšu lapu, tas nozīmē, ka tālvadības pults mēģina pieslēgties RF iekārtai ar radio viļņu palīdzību. Vai mēģina atjaunot savienojumu, kas jau bija aktivizēts, bet nejauši pārtraukts.

Rūpnīcas programmas atjaunināšana

Ar programmu RESET tiek atjaunināti visi rūpnīcas iestatījumi, dzēšot iepriekš uzstādītos laistīšanas parametrus (laiks, diena, laistīšanas programmas, savienojums ar RF iekārtu u.c.).

- Izvēlēties laika/dienas lapu **1**
- Nospiegt vienlaicīgi taustiņus  un S1 vienlaicīgi uz 10 sekundēm. **2**

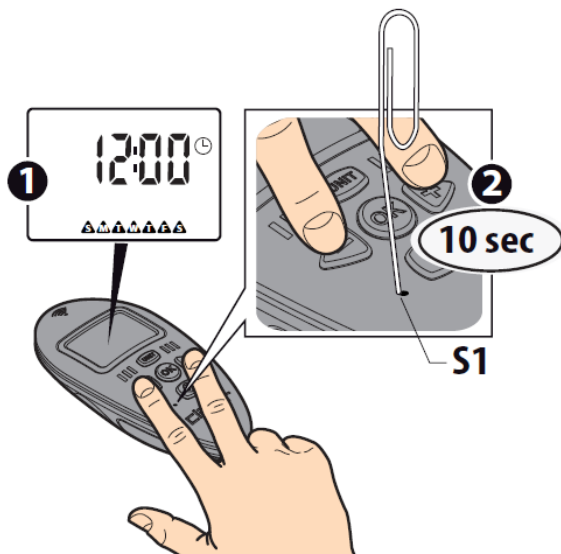

Tālvadības pults un RF iekārtas savienojumu skatīt RF iekārtas lietošanas instrukcijas sadaļā - Pieslēgums.

Programmu A un B uzstādīšana un RF iekārtas izslēgšana

RF iekārtas programmu A un B aktivizēšana un deaktivizēšana ir noderīga:

- **Atšķirīga ūdens padeves sezonāla rakstura dēļ**; piemēram, programma A tiek uzstādīta vasaras mēnešiem (ar lielāku ūdens ražību) un programma B pavasara mēnešiem (ar mazāku ūdens ražību).
- **Programmu vienkāršošanai**: viena programma pieskaņota lietotāja vajadzībām. Otrā programmā displejā uzstādītā lapu secība būs ērtāk saprotama un programmējama.
- **RF iekārtas izslēgšana**: īslaicīgi pārtraukt laistīšanu, nezaudējot programmu uzstādījumus.

Programmu A un B palaišana/bloķēšana

- Sākotnēji displejā parādās laika/dienas uzstādīšanas lapa. Piespiest atkārtoti taustiņu  lai uzstādītu RF iekārtas vajadzīgo līniju.
- Nospiežot taustiņu , pēc tam ar taustiņu   palīdzību apstiprināt vajadzīgo programmu.

Sekojošās opcijas:



Tikai programma A

(parādās simbols A)

Izvēlēta iekārta darbojas pamatojoties uz programmas A iestatījumiem



Tikai programma B

(parādās simbols B)

Izvēlēta iekārta darbojas pamatojoties uz programmas B iestatījumiem

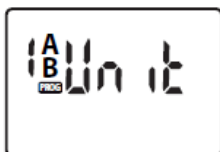

Programmas A un B

(parādās simboli A un B)

Izvēlēta iekārta darbojas pamatojoties uz programmu A un B iestatījumiem



Izvēloties darbināt abas programmas (A un B) vienā dienā, vienlaicīgi, tiks atvērti vienlaikus abi EM vārsti, kas var radīt samazinātu ūdens plūsmu, kas savukārt ietekmēs laistīšanas kvalitāti (sistēma par to nebrīdinās).



RF iekārta tiek izslēgta

Neparādās neviena no programmām

RF iekārta tiek atslēgta, laistīšanas cikli tiek apturēti uz laiku, bet uzstādītie programmu A un B parametri tiek saglabāti.

- Veicot atlasī, nospiež taustiņu , lai apstiprinātu programmas statusu.
- Turpināt atjaunināt datus, nosūtot tos uz RF iekārtu (skatīt sadaļu- **Laistīšanas uzstādījumu maiņa un uzstādīšana RF iekārtām**).

Diagnostika

Tabulā norādīti iespējamie bojājumi vai kļūmes, kas var rasties ekspluatējot laistīšanas sistēmu.

Problēma	Risinājums
Nedarbojas pults (tukšs displejs)	Izlādējušās baterijas vai nav precīzi ievietotas (skatīt sadaļu- Bateriju ievietošana)
	Bojāta pults (griezies pie Claber izplatītājiem, lai veiktu pults nomaiņu)
Pults darbojas (displejs ir aktīvs), bet programmas darbojas atšķirīgi no uzstādījumiem	RF iekārtas un pults darbība nav sinhronizēta (iepazīties ar sinhronizācijas procedūru) Skatīt sadaļu- Laistīšanas uzstādījumu maiņa un uzstādīšana RF iekārtām.
	Jaunie parametri pultī tika uzstādīti, bet tie nav uzstādīti RF iekārtai. Pults displejā mirgo simbols  . Skatīt sadaļu- Laistīšanas uzstādījumu maiņa un uzstādīšana RF iekārtām.

	<p>Pults automātiski pārveido 4 laistīšanas ciklus katrai programmai, optimizējot tos tādā veidā, lai:</p> <ol style="list-style-type: none"> 1) garantētu, ka otrais laistīšanas cikls sākas, pirms beidzies pirmais cikls; 2) nodrošinātu, ka neviens no laistīšanas cikliem nepārsniedz 24 stundu diennakts intervālu.
<p>Pults darbojas, bet laistīšana nenotiek</p>	<ol style="list-style-type: none"> 1) Nav uzstādīta laistīšanas programma (skatīt sadaļu-Programmēšana) 2) Pults nav saslēgta ar RF iekārtu (skatīt RF iekārtas lietošanas instrukciju sadaļā – Pieslēgumi) 3) RF lietussensors ar apturējis laistīšanas programmu (ja ir uzstādīts) 4) problēmas ar RF iekārtu vai RF lietussensoru, skatīt attiecīgo iekārtu lietošanas instrukcijā sadaļu – Diagnostika.

Tehniskā specifikācija

Barošana: 2 x IEC AAA tipa 1.5V (LR03) alkaline baterijas

Bateriju kalpošanas ilgums: 1 gads

Aizsardzības klase: IP 20

Darba temperatūra: no +3°C līdz +60 °C

RF darbības diapazons

(Tālvadības pults- RF iekārta): – 10m (klasiskais attālums, kas var mainīties atkarībā no lietošanas apstākļiem)

Plastmasas materiāli: >ABS<

>TPE<

>PC<

Utilizācija







Ja šāds simbols parādās uz kāda no produktiem, tas nozīmē, ka attiecīgais produkts nav klasificējams kā standarta sadzīves atkritums, bet klasificējams kā tāds, kas jānodod speciālos pieņemšanas punktus.

Parūpējaties, lai šādi atkritumi tiktu likvidēti pareizā veidā, kas palīdzēs izvairīties no apkārtējās vides piesārņošanas.

Sīkāku informāciju par pieņemšanas punktiem iespējams uzzināt pašvaldībā, vietējo atkritumu savākšanas punktos vai pie izplatītājiem, kur prece iegādāta.

Programmēšanas plāns

Iekārta	Nedēļas programmēšana								Ikdienas programmēšana							
				Starta laiks				Darbības laiks								
1 	Programmas	A	Sv.	P.	O.	T.	C.	P.	S.	1	2		1	2	3	4
										3	4					
	B	Sv.	P.	O.	T.	C.	P.	S.	1	2		1	2	3	4	
									3	4						
2 	Programmas	A	Sv.	P.	O.	T.	C.	P.	S.	1	2		1	2	3	4
										3	4					
	B	Sv.	P.	O.	T.	C.	P.	S.	1	2		1	2	3	4	
									3	4						