

SIMER 6



SIMER 6



SIMER 6S

**DE Original-
Betriebsanleitung**

EN Instruction Manual
FR Instructions de service
NL Gebruikshandleiding
IT Istruzioni per l'uso
DA Driftsvejledning

NO Bruksanvisning
SV Bruksanvisning
FI Käyttöohje
PL Instrukcja eksploatacji
HU Üzemeltetési útmutató
ZH 手册

ALLGEMEIN

Sie haben ein Produkt von JUNG PUMPEN gekauft und damit Qualität und Leistung erworben. Sichern Sie sich diese Leistung durch vorschriftsmäßige Installation, damit unser Produkt seine Aufgabe zu Ihrer vollen Zufriedenheit erfüllen kann.

Diese Anleitung muss vor Beginn der Arbeiten von jeder Person gelesen und verstanden werden. Die Anleitung muss ständig in der Nähe des Produktes verfügbar sein. Bei Weitergabe des Produktes muss die Anleitung mitgegeben werden. Für Schäden, die sich aus der Nichtbeachtung ergeben, übernimmt der Hersteller keine Haftung.

Bestimmungsgemäße Verwendung

Die Tauchmotorpumpe Simer 6 ist ausschließlich zur Förderung von Schmutz-, Regen-, Grund-, Sicker- oder Drainagewasser im mobilen Betrieb bestimmt.

Abweichende Verwendungen oder der Einbau in nicht zugelassene Bereiche sind missbräuchlich. Jegliche Haftungsansprüche oder Gewährleistungsansprüche gegen den Hersteller sind dadurch ausgeschlossen.

Die Angaben in den technischen Daten müssen eingehalten werden.



Hinweis!

Die Tauchmotorpumpe Simer 6 darf **NICHT** im EX-Bereich betrieben und/oder Pumpenschacht montiert werden.

Lieferumfang

Bauteil	Stück	Hinweis
Tauchmotorpumpe Simer 6	1	Wahlweise mit Niveauschaltung (Simer 6S)
Rückschlagklappe	1	
Schlauchanschluß 1", ¾" und ½"	1	

SICHERHEIT

In dieser Betriebsanleitung sind Sicherheitshinweise mit Symbolen gekennzeichnet und müssen unbedingt beachtet werden! Nichtbeachtung kann gefährlich werden!

	Gerät freischalten und gegen Wiedereinschalten sichern		Netzstecker ziehen
	Warnung vor gefährlicher elektrischer Spannung		Allgemeines Warnzeichen
	Warnung vor explosionsfähiger Atmosphäre		Warnung vor heißer Oberfläche
	Warnung vor Schäden und Funktionsstörungen		Hinweis
	Warnung vor Frostgefahr		

Personalqualifikation

Dieses Gerät kann von Kindern ab 8 Jahren und darüber sowie von Personen mit verringerten physischen, sensorischen oder mentalen Fähigkeiten oder Mangel an Erfahrung und Wissen benutzt werden, wenn sie beaufsichtigt oder bezüglich des sicheren Gebrauchs des Gerätes unterwiesen wurden und die daraus resultierenden Gefahren verstehen. Kinder dürfen **NICHT** mit dem Gerät spielen. Reinigung und Benutzer-Wartung dürfen **NICHT** von Kindern ohne Beaufsichtigung durchgeführt werden.

Wenn dieses Gerät mit einer Netzanschlussleitung ohne Stecker oder anderen Mitteln zum Abschalten vom Netz ausgerüstet ist. Muss eine bauseitig vollständige Trennvorrichtung in die festverlegte, elektrische Installation nach den Errichtungsbestimmungen eingebaut werden. Als vollständige Trennvorrichtung kann ein Hauptschalter der Überspannungskategorie III installiert werden. Wenn die Netzanschlussleitung dieses Gerätes beschädigt wird, muss sie durch den Hersteller oder seinen Kundendienst oder eine ähnlich qualifizierte Person ersetzt werden, um Gefährdungen zu vermeiden.

Tätigkeit	Personal	Kenntnisse
Betrieb / Sichtkontrolle	Betreiber / Bediener	
Wartung	Betreiber / Bediener	
Instandhaltung	Sachkundiger Installateur	Elektrofachkraft

Das Personal muss die entsprechende Qualifikation für diese Arbeiten aufweisen. Verantwortungsbereich, Zuständigkeit und die Überwachung des Personals müssen durch den Betreiber genau geregelt sein. Liegen bei dem Personal nicht die notwendigen Kenntnisse vor, so ist dieses zu schulen und zu unterweisen.

Verantwortung des Betreibers

Die Installation und der Betrieb des Produktes müssen nach den aktuellen Regeln der Technik ausgeführt werden.



Hinweis!

In den Ländern der EU und in den Bestimmungsländern müssen die jeweils gültigen Normen, Bestimmungen, Vorschriften und Richtlinien angewandt werden.

Wie jedes andere Elektrogerät kann auch dieses Gerät durch fehlende Netzspannung oder einen technischen Defekt ausfallen. Wenn durch den Ausfall des Gerätes ein Schaden / Folgeschaden entsteht, sind folgende Vorkehrungen nach Ermessen zu treffen:

- Einbau einer Wasserstand abhängigen netzabhängigen / netzunabhängigen Alarmanlage, so dass der Alarm "Hochwasser" vor Eintritt eines Schadens wahrgenommen werden kann.
- Prüfung des verwendeten Sammelbehälters / Schachtes auf Dichtigkeit bis Oberkante vor Inbetriebnahme des Produktes.
- Einbau von Rückstausicherungen für Entwässerungsgegenstände, bei denen durch Abwasseraustritt nach Ausfall des Produktes ein Schaden entstehen kann.
- Einbau eines weiteren Produktes, das den Ausfall des Produktes kompensieren kann.
- Einbau eines Notstromaggregates.

Eigenmächtiger Umbau, Ersatzteile und Zubehör

- Umbau oder Veränderungen an dem Produkt sind nur nach schriftlicher Genehmigung des Herstellers zulässig.
- Ausschließlich originale Ersatzteile und Zubehör des Herstellers verwenden.
- Eigenmächtige Umbauten, Verwendung von nicht originalen Ersatzteilen und Zubehör kann zum Verlust der Gewährleistung und Haftung auf die Produkte und Folgeschäden führen.

Allgemeine Sicherheit

	<p>Hinweis! In den Ländern der EU und in den Bestimmungsländern müssen die jeweils gültigen, Bestimmungen, Vorschriften, Verordnungen und Richtlinien zur Unfallverhütung angewandt werden.</p>
	<p>ACHTUNG! Die Gebots- und Warnhinweise in dieser Anleitung müssen beachtet werden! Persönliche Schutzausrüstung tragen. Gefährliche Fördermedien müssen so abgeleitet werden, dass keine Gefährdung für Personen und die Umwelt entsteht! Bauteile und Produkte die mit gesundheitsgefährdenden Fördermedien in Berührung gekommen sind müssen dekontaminiert werden. Nach den Arbeiten müssen alle Sicherheits- und Schutzeinrichtungen montiert und in Funktion gesetzt werden. Eine Funktionsprüfung muss anschließend durchgeführt werden.</p>

PRODUKTBESCHREIBUNG

Simer 6 ohne Niveauschaltung

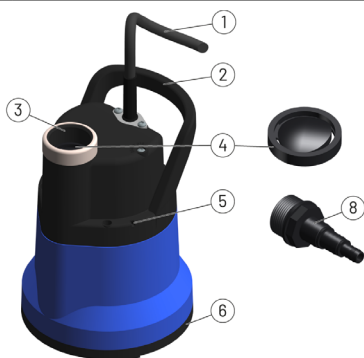

Simer 6S mit Niveauschaltung



1	Anschlusskabel	5	Automatische Entlüftung
2	Tragegriff	6	Sieb
3	Druckabgang	7	Niveauschaltung
4	Rückschlagklappe	8	Schlauchanschluß 1", 3/4" und 1/2"

Umgebungsbedingungen

Motor aufgetaucht	Dauerbetrieb S1
Fördermedium	min.: 1°C - max.: 50°C

Transport / Lagerung

- Die Tauchmotorpumpe ausschließlich am Tragegriff anheben oder transportieren.
- Bei Lagerung im Trockenen ist die Tauchmotorpumpe bis -20°C frostsicher.

Die Tauchmotorpumpe nicht am Zuleitungskabel anheben!
Seil oder Kette zum Versenken verwenden.

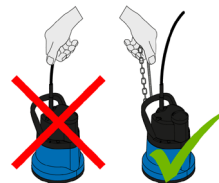

EMC

Bei Anschluss unserer serienmäßigen Tauchmotorpumpen und Zubehör, vorschriftsmäßiger Installation und bestimmungsgemäßem Einsatz erfüllen die Produkte die Schutzanforderungen der EMC-Richtlinie 2014/30/EU und sind für den Einsatz im häuslichen und gewerblichen Bereich am öffentlichen Stromversorgungsnetz geeignet. Bei Anschluss an ein Industrienetz innerhalb eines Industriebetriebes mit einer Stromversorgung aus eigenem Hochspannungstrafo ist u.U. mit unzureichender Störfestigkeit zu rechnen.

MONTAGE

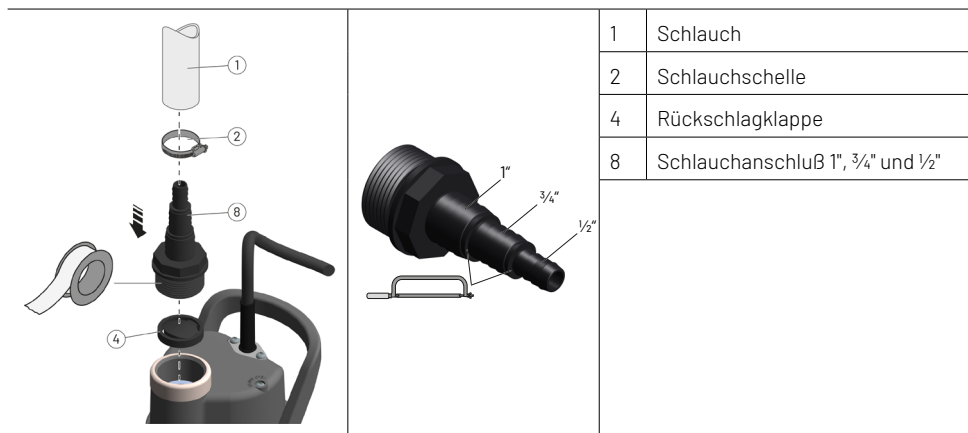

BETRIEB

- Eine feste Verbindung mit der Hausentwässerung oder der Einsatz als Rückstausicherung (EN 12056-4) ist nicht zulässig.

- Die Tauchmotorpumpe ist nicht für aggressive Medien geeignet!
- Die Tauchmotorpumpe darf nur mit Siebfuß betrieben werden!
- Die Tauchmotorpumpe darf ausschließlich aufrecht betrieben werden!

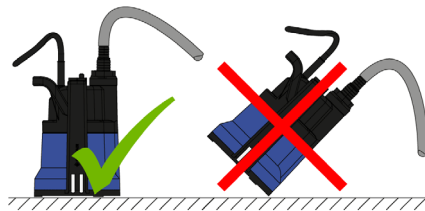

Netzanschluss

Die Tauchmotorpumpe nur an einer vorschriftsmäßig installierten Steckdose anschließen, die mit mindestens 10 A (träge) und einem FI-Schutzschalter (≤ 30 mA) abgesichert ist.



ACHTUNG!

Netzstecker NIEMALS ins Wasser legen!
Eindringendes Wasser kann zu Funktionsstörungen und Totalausfall führen!
Netzstecker immer vom Sammelschacht und Wasser fern halten.



ACHTUNG!

Tauchmotorpumpe darf im Wasser **nicht** einfrieren!
Tauchmotorpumpe bei Frostgefahr aus dem Wasser nehmen und Wasser ablaufen lassen.



Warnung!

Bei Betrieb der Tauchmotorpumpe dürfen sich **KEINE** Personen im Wasser aufhalten

Die Tauchmotorpumpe ist mit einem Wicklungsthermostaten ausgestattet. Bei zu hohen Temperaturen in der Tauchmotorpumpe, schaltet dieser automatisch die Pumpe ab, bevor ein Schaden an der Tauchmotorpumpe entsteht.

- Zu hohe Temperaturen können durch Trockenlauf, durch mechanische oder elektrische Überlastung entstehen.



Warnung!

Nach dem Abkühlen schaltet die Tauchmotorpumpe selbständig wieder ein!
Verletzungsgefahr!
Tauchmotorpumpe während der Abkühlzeit nicht berühren oder festhalten.

Mobiler Einsatz

Die Tauchmotorpumpe fördert ab einem Wasserstand von 5 mm.

Entwässern	Dachflächen, Terrassen, Wasserlachen auf Freiflächen
Leerpumpen	überflutete Keller, Schwimmbecken, Gartenteiche, Baugruben
Absaugen	Wasser von Kernbohrungen oder Betonschneidarbeiten

Niveauschaltung Umschaltbar zwischen Hand- und Automatikbetrieb

Handbetrieb

Pumpe eingeschaltet, unabhängig vom Wasserstand

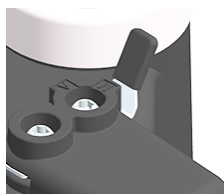

Automatik

Tauchmotorpumpe wird abhängig vom Wasserstand ein- und ausgeschaltet.



Automatikbetrieb mit Nachlaufzeit

- Das Ende des Pumpvorgangs wird durch eine dynamische Nachlaufzeit bestimmt.
- In Abhängigkeit des Wasseranfalls variiert diese zwischen 3 und 90 Sekunden.
- Durch ziehen des Netzsteckers wird die Nachlaufzeit zurückgesetzt

WARTUNG / INSTANDHALTUNG



Achtung!

Vor Arbeiten an dem Gerät muss die Netzspannung allpolig freigeschaltet werden und gegen unbeabsichtigtes Wiedereinschalten gesichert werden.



Warnung!

Unsachgemäßes Arbeiten an spannungsführenden Bauteilen kann zu einem Stromschlag führen!

Tod oder schwere Verletzungen durch Stromschlag!

Arbeiten an spannungsführenden Bauteilen dürfen ausschließlich von einer ausgewiesenen Elektrofachkraft durchgeführt werden.



Warnung!

Oberfläche der Tauchmotorpumpe kann heiß sein!

Leichte oder schwere Verletzungen durch Hitze!

Handschuhe tragen und Tauchmotorpumpe vorsichtig berühren.

Hinweis!

Stark eisen- oder kalkhaltiges Wasser kann auf Dauer die Dichtungen beschädigen und damit den Pumpenmotor.

- Anschlusskabel auf mechanische und chemische Beschädigungen prüfen. Beschädigte Kabel müssen ausgetauscht werden.
- Tauchmotorpumpe regelmäßig reinigen, je nach Härtegrad des Wassers.
- Pumpensieb und Elektroden (Simer 6S) regelmäßig reinigen

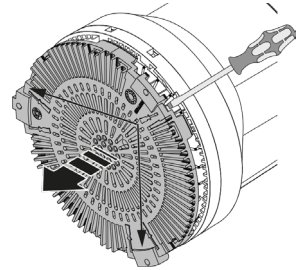

STÖRUNGEN

Störung	Ursache	Maßnahmen
Pumpe pumpt nicht	Bauseitige Sicherung / FI ausgelöst oder defekt	Bauseitige Sicherung / FI prüfen Bei wiederholten Auslösungen durch Elektrofachkraft prüfen lassen.
	Wicklungsthermostat der Pumpe hat ausgelöst Entlüftung verstopft	Prüfen ob Gehäuse der Pumpe erhitzt ist Pumpe abkühlen lassen Entlüftungsbohrung reinigen
Laufrad blockiert	Fest- und Faserstoffe im Pumpengehäuse	Pumpengehäuse reinigen
Verminderte Förderleistung	Sieb verstopft. Druckschlauch verstopft.	Reinigen.
	Druckschlauch geknickt.	Druckschlauch ohne Knick verlegen
	Laufrad verschlissen	Laufrad austauschen

GENERAL

You have purchased a product from JUNG PUMPEN, and therefore invested in quality and performance. To ensure that this product can deliver its high performance and operate to your complete satisfaction, please carry out the installation work in accordance with the instructions.

It is important that, before starting any work, each person has read and understood this instruction manual. The instructions must be kept available at all times at the site of the product. If the product is passed on to a third party, the instruction manual must be passed on with it. The manufacturer accepts no liability for any damage resulting from the failure to observe this.

Intended use

The Simer 6 submersible pump is a mobile pump that is to be used exclusively for pumping sewage, rain-water, groundwater, seepage water or drainage water.

Use for any other purpose or installation in non-approved areas is deemed to be improper use. Any liability claims or warranty claims against the manufacturer are thereby excluded.

The specifications in the technical data must be observed.



Note!

The Simer 6 submersible pump must **NEVER** be operated in explosion hazard areas or be installed in a pump chamber.

Supply package

Component	Quantity	Note
Simer 6 submersible pump	1	Optionally with level control (Simer 6S)
Non-return valve	1	
Hose connection 1", 3/4" and 1/2"	1	

SAFETY

The safety instructions in this instruction manual are marked with symbols and must be strictly followed! Failure to follow these instructions can be dangerous!

	Disconnect the power supply to the device and safeguard against reconnection		Unplug from the mains power socket
	Warning: Dangerous electrical voltage		General warning sign
	Warning: Potentially explosive atmosphere		Warning: Hot surface
	Warning: Damage and malfunctions		Note
	Warning: Frost hazard		

Qualification of staff

This appliance can be used by children aged 8 years or over and by persons with limited physical, sensory or intellectual capabilities, or with limited experience and knowledge, provided that they are supervised or have been instructed in the safe use of the appliance and are aware of the dangers involved. Children must **NOT** be allowed to play with the appliance. Cleaning and user maintenance must **NOT** be carried out by children unless they are supervised.

If this appliance is fitted with a mains power cable that does not have a plug or other device to switch off the mains power, then the customer must install a mains disconnection device in the permanent electrical installation in accordance with the installation regulations. This disconnection device must completely disconnect the appliance from the power supply. It could take the form of a mains switch of over-voltage category III. For safety reasons, if the mains power cable of this appliance is damaged, it must be replaced by the manufacturer or his customer service department, or by a similarly qualified person.

Task	Personnel	Skills
Operation/visual inspection	Operating company / machine operator	
Maintenance	Operating company / machine operator	
Maintenance	Qualified installer	Qualified electrician

Personnel must have suitable qualification for the type of work. The area of responsibility, competence and monitoring of personnel must be precisely regulated by the operating company. If personnel do not have the necessary skills, they must be instructed and trained accordingly.

Responsibility of the operating company

Installation and operation of the product must be carried out according to current technical codes of practice.



Note!

In EU countries and the countries of destination, the standards, regulations, rules and directives that apply in that country must be implemented.



Like any other electrical device, this product can fail due to the absence of mains power or due to a technical fault. If damage or consequential damage occur due to failure of the device, take the following precautions at your discretion:

- Installation of a water level-dependent alarm, that is either dependent or independent of the mains power supply, so that the “high water” alarm can be perceived before damage occurs.
- Check the collecting tank/chamber used to ensure it is leak-tight up to the upper edge before putting the product into operation.
- Installation of backflow protection devices for drainage objects where damage can occur due to wastewater leakage after product failure.
- Installation of an additional product that can compensate for the failure of the product.
- Installation of an emergency power generator.

Unauthorised alterations, spare parts and accessories

- Alterations or modifications to the product are permissible only with the written approval of the manufacturer.
- Use only the manufacturer's original spare parts and accessories.
- Unauthorised alterations and the use of non-original spare parts and accessories may result in a loss of warranty and liability for the products and for any consequential damage.

General safety

	<p>Note! In EU countries and the countries of destination, the standards, regulations, rules, and directives on accident prevention that apply in that country must be implemented.</p>
	<p>ATTENTION! The instructions and warnings in this manual must be complied with! Wear personal protective equipment. Hazardous pumped fluids must be discharged in such a way that there is no danger to persons or the environment! Components and products that have come into contact with hazardous pumped fluids must be decontaminated. All safety and protective equipment must be re-installed and re-activated immediately after work has been completed. Next, check that all functions are working properly.</p>

PRODUCT DESCRIPTION

Simer 6 without level control



Simer 6S with level control



1	Power supply cable	5	Automatic venting
2	Carry handle	6	strainer
3	Pressure outlet	7	Level control
4	Swing-type check valve	8	Hose connection 1", ¾" and ½"

Ambient conditions

Pump motor not submerged	Continuous operation S1
Pumped medium	Minimum: 1 °C - maximum: 50 °C

Transport/storage

- The submersible pump must be moved or lifted only by its carry handle.
- When stored in dry conditions, the submersible pump is frost-resistant down to $-20\text{ }^{\circ}\text{C}$.

Never use the power supply cable to move or lift the submersible pump!

Use the rope or chain to lower the device into place.

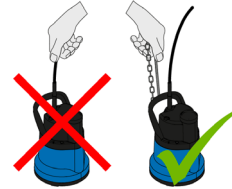

EMC

When our standard submersible pumps and accessories are installed as specified and used as intended, the products meet the protective requirements of the EMC Directive 2014/30/EC, and are suitable for domestic and commercial use when connected to the public power supply network. If connected to an industrial power supply network within an industrial facility, where the power supply is provided by an in-house high-voltage transformer, there may be insufficient immunity to interference.

INSTALLATION

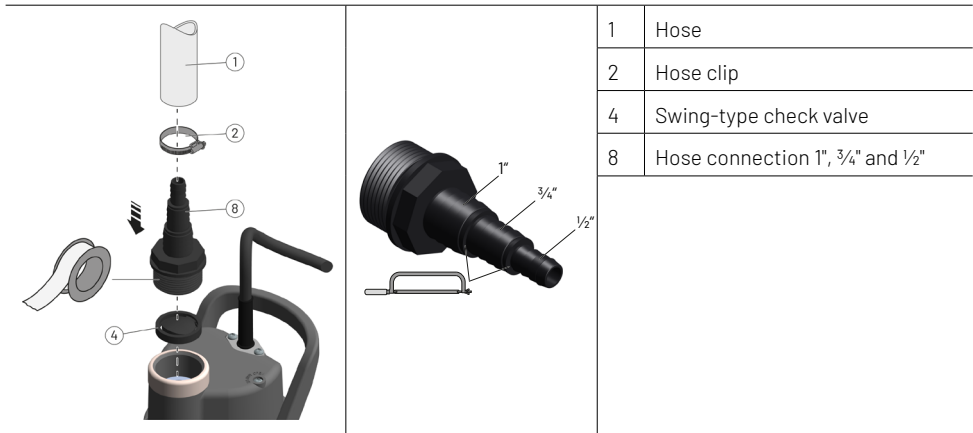

OPERATION

- Connecting the pump permanently to the building's drainage system or using it to protect against back-flow (EN 12056-4) is not permitted.

- The submersible pump is not suitable for pumping aggressive media!
- The submersible pump must not be operated unless the foot strainer is fitted!
- The submersible pump must not be operated unless it is in an upright position!

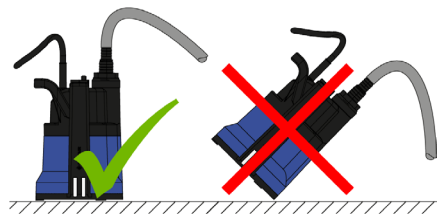

Mains power connection

Connect the submersible pump only to a socket that has been properly installed in accordance with the regulations and is fitted with at least a 10 A (delay) fuse and a residual-current circuit breaker (≤ 30 mA).



ATTENTION!

NEVER put the mains plug in water!
Ingressing water may result in malfunctions and complete failure!
Always keep the mains plug away from the collecting chamber and from water.



ATTENTION!

The submersible pump must **never** be allowed to freeze in the water!
If there is a danger of frost, lift the submersible pump out of the water and allow the water to drain away.



Warning!

NO ONE should ever be in the water when the pump is in operation

The submersible pump is equipped with a winding thermostat. If the temperature in the submersible pump is too high, the pump will be switched off automatically before any damage is done to the submersible pump.

- High temperatures may occur due to dry running, or mechanical or electrical overloading.



Warning!

Once the submersible pump has cooled down, it will switch on again automatically!
Danger of injury!
Never touch or hold the submersible pump during its cooling down phase.

Mobile use

The submersible pump pumps water from a minimum depth of 5 mm.

Draining roof areas, patios, puddles on outdoor surfaces

Emptying flooded cellars, swimming pools, garden ponds, excavation pits

Extracting wastewater from borehole drilling or concrete cutting operations

Level control Can be switched between manual and automatic operation

Manual operation

The pump is switched on, regardless of the water level.

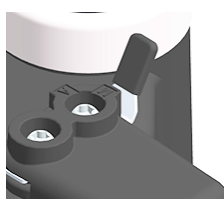

Automatic operation

The submersible pump is switched on and off depending on the water level.



Automatic operation with follow-up time

- The end of the pumping process is determined by a dynamic follow-up time.
- This varies between 3 and 90 seconds depending on the inflow rate.
- If the main power plug is disconnected, the follow-up time will be reset.

SERVICING/MAINTENANCE



Attention!

Before carrying out any work on the device, the mains power supply must be disconnected on all poles and measures taken to ensure it cannot be inadvertently reconnected.



Warning!

Improper working procedures on live components can cause an electric shock!
Death or serious injury from electric shock!
Work on live components must only be carried out by a qualified electrician.



Warning!

Surface of the submersible pump can be hot!
Minor or severe injuries due to heat!
Wear gloves and touch the submersible pump cautiously.

Note!

Water that is rich in iron or lime can damage the seals and thus also the pump's motor over time.

- Check the power supply cable for mechanical and chemical damage. Damaged cables must be replaced.
- Clean the submersible pump at regular intervals, as the hardness of the water dictates.
- Clean the pump strainer and electrodes (Simer 6S) at regular intervals

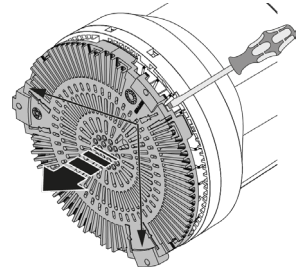

FAULTS

Fault	Cause	Action
Pump does not pump	On-site fuse/residual-current circuit breaker tripped or faulty	Check the on-site fuse/residual-current circuit breaker. If this keeps occurring, have this checked by an electrician.
	The winding thermostat of the pump has been triggered The venting system is clogged	Check whether the pump housing is hot Allow the pump to cool down Clean the venting port
The impeller is blocked	Solids and fibres in the pump housing	Clean the pump housing
Decreased pumping performance	The strainer is blocked. The discharge hose is blocked.	Clean
	The discharge hose is kinked/bent.	Lay the discharge hose without any kinks.
	The impeller is worn	Replace impeller

GÉNÉRALITÉS

Vous avez opté pour un produit JUNG PUMPEN, synonyme de qualité et de performance. Assurez-vous cette performance par une installation conforme aux directives : notre produit pourra ainsi remplir sa mission à votre entière satisfaction.

La présente notice doit impérativement avoir été lue et comprise par toute personne avant le début des travaux. La présente notice doit toujours être disponible à proximité du produit. En cas de transmission du produit, la notice doit être fournie. Le fabricant décline toute responsabilité pour les dommages résultant du non respect de ces consignes.

Conformité d'utilisation

La pompe submersible Simer 6 est conçue exclusivement pour le refoulement d'eaux sales, de pluie, souterraines, d'infiltration ou de drainage en utilisation mobile.

Toute utilisation ou intégration autre dans des domaines non autorisés est considérée comme non conforme. Toute obligation de responsabilité ou droit à des revendications à l'encontre du fabricant sont ainsi exclus.

Les indications figurant dans les données techniques doivent être respectées.



Avis !









La pompe submersible Simer 6 ne doit **PAS** être utilisée dans une zone à risque d'explosion et/ou montée dans une cuve de pompe.

Contenu de la livraison

Composant	Nombre de pièces	Avis
Pompe submersible Simer 6	1	Au choix avec commutateur de niveau (Simer 6S)
Clapet de non-retour	1	
Raccord de tuyau 1", ¾" et ½"	1	

SÉCURITÉ

Les consignes de sécurité sont indiquées par des symboles dans la présente notice d'utilisation. Veuillez impérativement les respecter ! Risque de danger en cas de non-respect !

	Arrêter l'appareil et le verrouiller afin d'empêcher tout réenclenchement		Déconnecter la prise secteur
	Avertissement contre la tension électrique dangereuse		Panneau d'avertissement général
	Avertissement contre l'atmosphère explosive		Avertissement contre la surface brûlante
	Avertissement contre les dommages et les dysfonctionnements		Avis
	Avertissement contre le risque de gel		

Qualification du personnel

Cet appareil peut être utilisé par des enfants d'au moins 8 ans ainsi que par les personnes ayant des capacités physiques, sensorielles ou mentales limitées ou qui manquent d'expérience et de connaissance, dans la mesure où ils sont surveillés ou s'ils ont reçu des instructions pour une utilisation en toute sécurité de l'appareil et qu'ils comprennent les risques qui en résultent. Les enfants ne doivent **PAS** jouer avec l'appareil. Le nettoyage et l'entretien de l'appareil ne doivent **PAS** être effectués par des enfants si ceux-ci ne sont pas sous surveillance.

Si cet appareil est équipé d'un câble d'alimentation sans fiche ou d'autres moyens pour la coupure du réseau, un dispositif de séparation complet sur site doit être monté dans l'installation électrique statique conformément aux dispositions d'installation. Un commutateur principal de la catégorie de surtension III peut être installé à titre de dispositif de séparation complet. Si le câble d'alimentation de cet appareil est endommagé, il doit être remplacé par le fabricant ou son service après-vente ou une personne de qualification similaire pour éviter tout danger.

Activité	Personnel	Connaissances
Fonctionnement / contrôle visuel	Exploitant / opérateur	
Maintenance	Exploitant / opérateur	
Entretien	Installateur spécialisé	Électricien

Le personnel doit disposer des qualifications requises pour ces travaux. Les domaines de responsabilité, les compétences et l'encadrement du personnel doivent être définis de façon précise par l'exploitant. Si le personnel ne possède pas les connaissances nécessaires, il est impératif de le former et de l'instruire.

Responsabilité de l'exploitant

L'installation et l'exploitation du produit doivent être réalisées selon les règles actuelles de la technique.



Avis !

Dans les pays de l'UE et dans les pays de destination, les normes, dispositions, prescriptions et directives en vigueur doivent être appliquées.



Comme tout autre appareil électrique, cet appareil peut aussi tomber en panne suite à une absence de tension ou à un défaut technique. Si la panne de l'appareil entraîne un dommage / un dommage consécutif, les dispositions suivantes doivent être prises à la discrétion de l'exploitant :

- Installation d'une alarme asservie au niveau d'eau dépendante/ indépendante du réseau électrique, de sorte que l'alarme « inondation » puisse être entendue avant que des dommages ne soient causés.
- Contrôle de l'étanchéité du réservoir collecteur / de la cuve utilisée jusqu'au bord supérieur du produit.
- Montage de protections antiretour pour les équipements sanitaires pour lesquels un déversement des eaux usées pourrait entraîner des dommages suite à une panne du produit.
- Montage d'un autre produit qui peut compenser la panne du produit.
- Montage d'un groupe électrogène.

Transformation arbitraire, pièces de rechange et accessoires

- Toute transformation ou modification du produit n'est autorisée qu'avec l'accord écrit du fabricant.
- Utiliser exclusivement des pièces de rechange et des accessoires d'origine du fabricant.
- Les modifications de la propre initiative du client ainsi que l'utilisation de pièces de rechange et d'accessoires non originaux peuvent entraîner la perte de la garantie et de la responsabilité pour les produits et les dommages consécutifs.

Sécurité générale

	<p>Avis ! Dans les pays de l'UE et dans les pays de destination, les dispositions, prescriptions, ordonnances et directives en vigueur en matière de prévention des accidents doivent être appliquées.</p>
	<p>ATTENTION ! Les consignes et les avertissements contenus dans cette notice doivent être respectés ! Porter un équipement de protection individuelle. Les liquides pompés dangereux doivent être évacués de sorte à ne pas mettre en danger les personnes et l'environnement ! Les composants et les produits ayant été en contact avec des liquides pompés dangereux pour la santé doivent être décontaminés. Après la fin des travaux, tous les dispositifs de sécurité et de protection doivent être montés et mis en service. Réaliser ensuite un test de fonctionnement.</p>

DESCRIPTION DU PRODUIT

Simer 6 sans commutateur de niveau



Simer 6s avec commutateur de niveau

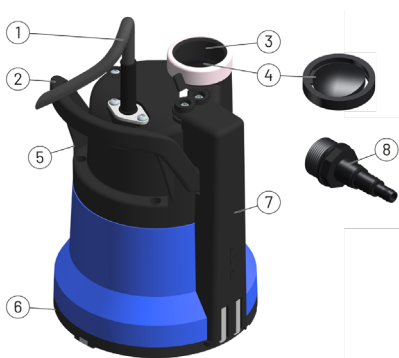

1	Câble de raccordement	5	Aération automatique
2	Poignée de transport	6	Tamis
3	Sortie de refoulement	7	Commutateur de niveau
4	Clapet antiretour	8	Raccord de tuyau 1", ¾" et ½"

Conditions environnantes

Moteur émergé	Fonctionnement continu S1
Fluide de refoulement	min. : 1°C - max. : 50°C

Transport / stockage

- Soulever ou transporter la pompe submersible exclusivement au niveau de la poignée de transport.
- En cas de stockage dans un endroit sec, la pompe submersible résiste au gel jusqu'à -20°C .

Ne pas soulever la pompe submersible au niveau du câble de raccordement !

Utiliser un câble ou une chaîne pour l'immerger.

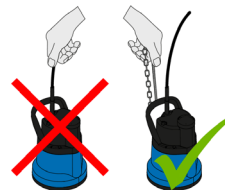

CEM

En cas de raccordement de nos pompes submersibles et accessoires, d'une installation réglementaire et d'une utilisation conforme, les produits répondent aux exigences de protection de la directive CEM 2014/30/UE et conviennent à une intervention en habitat individuel ou dans le domaine industriel avec une connexion sur le réseau électrique public. En cas de branchement à un réseau industriel avec une alimentation électrique en provenance d'un propre transformateur haute tension, il faut s'attendre, dans certaines conditions, à une résistance aux perturbations insuffisante.

MONTAGE

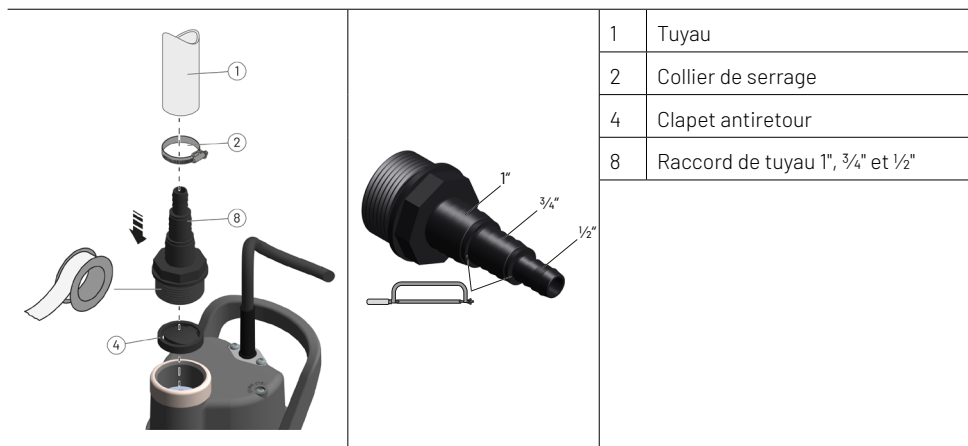

FONCTIONNEMENT

- Une connexion fixe avec l'écoulement des eaux usées ou l'utilisation comme protection antiretour (EN 12056-4) n'est pas autorisée.

- La pompe submersible n'est pas adaptée pour les fluides agressifs !
- La pompe submersible ne doit être utilisée qu'avec la crépine !
- La pompe submersible doit être utilisée exclusivement à la verticale !

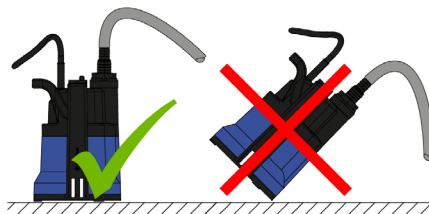

Raccordement au réseau

La pompe submersible doit uniquement être raccordée à une prise de courant installée de façon réglementaire qui est protégée par un fusible à action retardée de 10 A minimum ainsi que par un disjoncteur différentiel (≤ 30 mA).



ATTENTION !

Ne JAMAIS mettre la fiche secteur dans l'eau !
La pénétration d'eau risque d'entraîner des défauts de fonctionnement et une panne totale !
Toujours garder la fiche secteur éloignée de la cuve et de l'eau.



ATTENTION !

La pompe submersible ne doit **pas** geler dans l'eau !
En cas de risque de gel, retirer la pompe submersible de l'eau et laisser l'eau s'écouler.



Avertissement !

En cas de fonctionnement de la pompe submersible, **AUCUNE** personne ne doit se trouver dans l'eau

La pompe submersible est équipée d'un thermostat à enroulement. En cas de températures trop élevées dans la pompe submersible, celui-ci éteint automatiquement la pompe avant l'apparition de dommages sur la pompe.

- Des températures trop élevées peuvent survenir suite à une marche à sec, une surcharge mécanique ou électrique.



Avertissement !

Après le refroidissement, la pompe submersible se réenclenche automatiquement !
Risque de blessure !
Ne pas toucher ou tenir la pompe submersible pendant le refroidissement.

Utilisation mobile

La pompe submersible évacue à partir d'un niveau d'eau de 5 mm.

Évacuation de l'eau toits, terrasses, flaques sur des espaces ouverts

Vidage caves inondées, piscines, bassins de jardin, fouilles

Aspiration eau de carottages ou de travail de découpe de béton

Commutateur de niveau commutable entre le mode manuel et automatique

Mode manuel

Pompe activée, indépendamment du niveau de l'eau

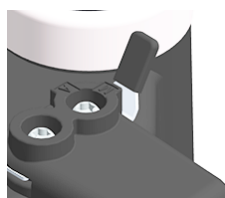

Automatique







La pompe submersible est activée et désactivée en fonction du niveau d'eau.



Mode automatique avec délai d'arrêt

- La fin du pompage est déterminée par un délai d'arrêt dynamique.
- En fonction de l'écoulement de l'eau, celui-ci varie entre 3 et 90 secondes.
- Le délai d'arrêt est réinitialisé lorsque la prise secteur est débranchée

MAINTENANCE / ENTRETIEN

 	<p>Attention ! Avant d'effectuer des travaux sur l'appareil, mettre tous les pôles hors tension et sécuriser l'appareil contre toute remise en marche involontaire.</p>
 	<p>Avertissement ! Des travaux non conformes sur les composants sous tension peuvent entraîner un choc électrique ! Risque de mort ou de blessures graves en cas de choc électrique ! Les travaux sur les composants sous tension doivent uniquement être réalisés par un électricien dûment formé.</p>
 	<p>Avertissement ! La surface de la pompe submersible peut être brûlante ! Blessures légères ou graves liées à la chaleur ! Porter des gants et toucher la pompe submersible avec précaution.</p>

Avis !

Sur le long terme, l'eau à forte teneur en fer ou calcaire peut endommager les joints et donc le moteur de la pompe.

- Vérifier si le câble de raccordement ne présente aucun endommagement mécanique et chimique. Les câbles endommagés doivent être remplacés.
- Nettoyer régulièrement la pompe submersible, selon la dureté de l'eau.
- Nettoyer régulièrement le filtre de la pompe et les électrodes (Simer 6S)

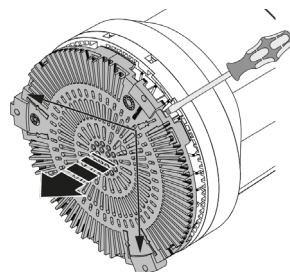

PANNES

Panne	Cause	Mesures
La pompe ne pompe pas	Fusible / FI sur site déclenché ou défectueux	Vérifier le fusible / FI sur site En cas de déclenchements répétés, faire vérifier par un électricien.
	Le thermostat à enroulement de la pompe s'est déclenché Aération bouchée	Vérifier si le boîtier de la pompe a surchauffé Laisser la pompe refroidir Nettoyer l'orifice d'aération
Roue à aubes bloquée	Matériaux solides et fibres dans le boîtier de la pompe	Nettoyer le boîtier de la pompe
Puissance de pompage diminuée	Filtre bouché. Tuyau de refoulement bouché.	Nettoyer.
	Tuyau de refoulement plié.	Poser le tuyau de refoulement de sorte à éviter les plis
	Roue à aubes usée	Remplacer la roue

ALGEMEEN

U hebt een JUNG PUMPEN-product gekocht en daarmee kwaliteit en prestatievermogen. Garandeer dit prestatievermogen door een installatie conform de voorschriften, zodat ons product tot volle tevredenheid aan uw eisen kan voldoen.

Deze handleiding moeten door iedereen worden gelezen en begrepen alvorens met de werkzaamheden te beginnen. De handleiding moet altijd in de buurt van het product beschikbaar zijn. Als het product wordt doorgegeven, moet de handleiding worden bijgevoegd. De fabrikant aanvaardt geen aansprakelijkheid voor schade die voortvloeit uit het niet in acht nemen van de voorschriften.

Correct gebruik

De Simer 6-dompelpomp is uitsluitend bedoeld voor het verpompen van afvalwater, regenwater, grondwater, kwelwater of drainagewater in mobiel bedrijf.

Afwijkend gebruik of installatie op niet-goedgekeurde plekken is niet geoorloofd. Aansprakelijkheids- of garantieclaims jegens de fabrikant zijn daarmee uitgesloten.

De specificaties in de technische gegevens moeten in acht worden genomen.



Let op!

De Simer 6 pomp is **NIET** in explosiegevaarlijke omgevingen te gebruiken en/of in de pompschacht te monteren.

Omvang van de levering

Onderdeel	Stuk	Let op
Simer 6-dompelpomp	1	Naar keuze met niveauregeling (Simer 6S)
Terugslagklep	1	
Slangaansluiting 1", 3/4" en 1/2"	1	

VEILIGHEID

In deze gebruikshandleiding zijn de veiligheidsinstructies met symbolen gemarkeerd, die absoluut in acht moeten worden genomen! Het niet in acht nemen kan gevaarlijk zijn!

	Schakel het apparaat uit en beveilig het tegen herinschakelen		Trek de stekker uit het stopcontact
	Waarschuwing voor gevaarlijke elektrische spanning		Algemeen waarschuwingsteken
	Waarschuwing voor explosieve atmosfeer		Waarschuwing voor heet oppervlak
	Waarschuwing voor schade en defecten		Let op
	Waarschuwing voor vorstgevaar		

Personeelskwalificatie

Dit apparaat kan worden gebruikt door kinderen van 8 jaar en ouder en personen met verminderde lichamelijke, zintuiglijke of verstandelijke vermogens of gebrek aan ervaring en kennis, mits ze onder toezicht staan of geïnstrueerd zijn met betrekking tot het veilig gebruik van de apparatuur, en de daaruit voortvloeiende risico's begrijpen. Laat kinderen **NIET** met het apparaat spelen. Reiniging en gebruikersonderhoud mogen door kinderen **NIET** zonder toezicht worden uitgevoerd.

Als dit apparaat is uitgerust met een netsnoer zonder stekker of een andere manier om van het elektriciteitsnet los te koppelen. In de vaste elektrische installatie moet op locatie een volledige scheidingsvoorziening worden geïnstalleerd in overeenstemming met de installatievoorschriften. Als volledig scheidingsvoorziening kan een hoofdschakelaar van overspanningscategorie III worden geïnstalleerd. Als het netsnoer van dit apparaat beschadigd is, moet het worden vervangen door de fabrikant of diens klantendienst of een vergelijkbaar gekwalificeerd persoon om gevaren te voorkomen.

Activiteit	Personeel	Kennis
Gebruik / visuele controle	Exploitant / bediener	
Onderhoud	Exploitant / bediener	
Onderhoud	Deskundig installateur	Elektromonteur

Het personeel moet over de juiste kwalificaties voor deze werkzaamheden beschikken. Verantwoordelijkheid, bevoegdheid en controle van het personeel moet nauwkeurig geregeld zijn door de exploitant. Beschikt het personeel niet over de nodige kennis, dan moet het worden opgeleid en geïnstrueerd.

Verantwoordelijkheid van de exploitant

De installatie en het gebruik van het product moeten worden uitgevoerd volgens de geldende regels van de techniek.



Let op!

In de landen van de EU en in de landen van bestemming moeten de desbetreffende normen, verordeningen, regels en richtlijnen worden toegepast.



Zoals elk ander elektrisch apparaat kan ook dit apparaat door gebrek aan netspanning of een technisch mankement uitvallen. Indien schade / gevolgschade optreedt als gevolg van uitval van het apparaat, dienen naar eigen goeddunken de volgende voorzorgsmaatregelen te worden genomen:

- Installatie van een van het waterpeil afhankelijk elektriciteitsnetafhankelijk / elektriciteitsnetonafhankelijk alarmsysteem, zodat het alarm "Hoogwater" nog vóór het optreden van schade kan worden waargenomen.
- Controle van het gebruikte opvangreservoir/ -put op dichtheid tot aan de bovenzijde voorafgaande ingebruikname van het product.
- Installatie van terugstuwbeveiligingen voor afwateringsobjecten die na uitval van het product door weglopend afvalwater beschadigd kunnen raken.
- Installatie van een ander product dat het uitvallen van het product kan opvangen.
- Inbouw van een noodstroomaggregaat.

Eigenmachtige ombouw, reserveonderdelen en toebehoren

- Ombouw van, of veranderingen aan het product zijn alleen toegestaan met schriftelijke toestemming van de fabrikant.
- Gebruik alleen originele reserveonderdelen en toebehoren van de fabrikant.
- Ongeoorloofde ombouw en gebruik van niet-originele reserveonderdelen en toebehoren kunnen leiden tot het verlies van garantie en tot aansprakelijkheid voor de producten en gevolgschade.

Algemene veiligheid

	<p>Let op! In de landen van de EU en in de landen van bestemming moeten de desbetreffende voorschriften, verordeningen, beschikkingen en richtlijnen ter voorkoming van ongevallen worden toegepast.</p>
	<p>ATTENTIE! De instructies en waarschuwingen in deze handleiding moeten in acht worden genomen! Draag persoonlijke beschermingsmiddelen. Gevaarlijke pompmedia moeten zodanig worden geloosd, dat er geen gevaar voor personen of het milieu ontstaat! Onderdelen en producten die in contact zijn gekomen met voor de gezondheid gevaarlijke verpompte media, moeten worden ontsmet. Na de werkzaamheden moeten alle veiligheids- en beschermingsvoorzieningen weer worden teruggeplaatst en in werking gezet. Vervolgens moet een functionele test worden uitgevoerd.</p>

PRODUCTBESCHRIJVING

Simer 6 zonder niveauschakelaar



Simer 6S met niveauschakelaar

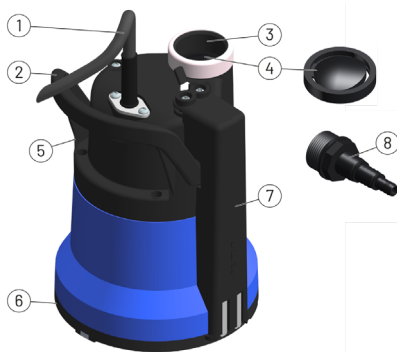

1	Aansluitkabel	5	Automatische ontluchting
2	Draaggreep	6	Zeef
3	Drukafvoer	7	Niveauschakeling
4	Terugslagventiel	8	Slangaansluiting 1", 3/4" en 1/2"

Omgevingsomstandigheden

Motor boven water	Continubedrijf S1
Verpompt medium	min.: 1 °C - max: 50 °C

Transport / opslag

- De pomp alleen aan de draagbeugel optillen of transporteren.
- Wanneer hij droog bewaard wordt, is de pomp tot -20°C vorstvrij.

De pomp niet op aan de voedingskabel optillen!
Touw of ketting gebruiken om af te zinken.



EMC

Bij aansluiting van onze standaard pompen en toebehoren volgens de voorgeschreven installatie en het beoogde gebruik, voldoen de producten aan de beschermingseisen van de EMC-richtlijn 2014/30/EU en zijn ze geschikt voor gebruik in de huishoudelijke en commerciële sector via het openbare stroomnet. Bij aansluiting op een industrieel net binnen een industriële toepassing met een stroomvoorziening door een eigen hoogspanningstransformator, moet er onder omstandigheden rekening worden gehouden met onvoldoende immuniteit tegen storingen.

MONTAGE

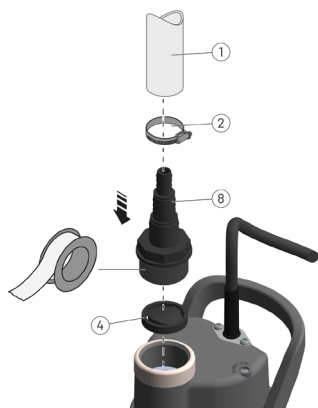

1	Slang
2	Slangklem
4	Terugslagventiel
8	Slangaansluiting 1", 3/4" en 1/2"

GEBRUIK

- Een vaste aansluiting op de huisrieling of het gebruik als terugstuwbeveiliging (EN 12056-4) is niet toegestaan.

- De pomp is niet geschikt voor agressieve media!
- De pomp mag alleen met een zeefvoet worden gebruikt!
- De pomp mag alleen rechtop worden gebruikt!

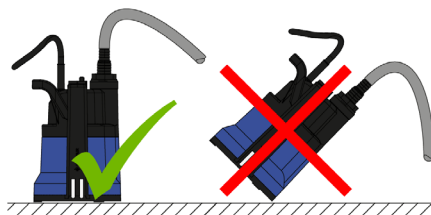

Aansluiting op het elektriciteitsnet

De pomp moet worden aangesloten op correct geïnstalleerde stopcontacten die met ten minste 10 A (traag) en een aardlekschakelaar (≤ 30 mA) zijn beveiligd.



ATTENTIE!

Leg de stekker **NOOIT** in het water!
Binnendringend water kan tot storingen en totale uitval leiden!
Houd de netstekker altijd uit de buurt van de verzamel-schacht en het water.



ATTENTIE!

Dompelpomp mag **niet** in het water vastvriezen!
Als er kans op vorst bestaat, de pomp uit het water halen en het water laten weglopen.



Waarschuwing!

Wanneer de pomp in bedrijf is, mogen er zich **GEEN** personen in het water bevinden

De pomp is uitgerust met een wikkelingsthermostaat. Bij te hoge temperaturen in de pomp wordt de pomp automatisch uitgeschakeld voordat er schade aan de pomp ontstaat.

- Te hoge temperaturen kunnen worden veroorzaakt door drooglopen, mechanische of elektrische overbelasting.



Waarschuwing!

Na het afkoelen schakelt de pomp zichzelf automatisch weer in!
Gevaar voor letsel!
Dompelpomp tijdens de afkoelperiode niet aanraken en vasthouden.

Mobiel gebruik

De pomp pompt al vanaf een waterpeil van 5 mm.

Draineren daken, terrassen, waterplassen op open terrein

Leegpompen ondergelopen kelders, zwembaden, tuinvijvers, afgravingsputten

Afzuigen water van kernboringen of betonzagwerkzaamheden

Niveauregeling Omschakelbaar tussen handmatig en automatisch bedrijf

Handmatig bedrijf

Pomp ingeschakeld, onafhankelijk van waterniveau

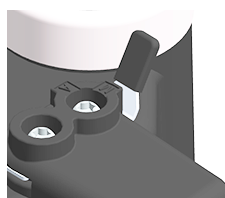

Automatisch bedrijf





De pomp wordt afhankelijk van het waterniveau in- en uitgeschakeld.



Automatisch bedrijf met uitlooptijd

- Het einde van het pompproces wordt bepaald door een dynamische nalooptijd.
- Afhankelijk van de hoeveelheid water varieert dit tussen de 3 en 90 seconden.
- Door de stekker uit het stopcontact te trekken, wordt de nalooptijd gereset

ONDERHOUD / INSTANDHOUDING

 	<p>Attentie! Alvorens werkzaamheden aan het apparaat uit te voeren, moeten alle polen van de netspanning worden losgekoppeld en tegen onbedoelde herinschakeling beveiligd.</p>
 	<p>Waarschuwing! Onvakkundige werkzaamheden aan spanningvoerende onderdelen kunnen tot elektrische schokken leiden! Dood of ernstig letsel door elektrische schokken! Werkzaamheden aan onder spanning staande onderdelen mogen alleen door een gekwalificeerde elektromonteur worden uitgevoerd.</p>
 	<p>Waarschuwing! Het oppervlak van de pompompomp kan heet zijn! Lichte of zware verwondingen door de hitte! Draag handschoenen en raak de pompompomp voorzichtig aan.</p>

Let op!

Water met een hoog ijzer- of kalkgehalte kan op lange termijn de afdichtingen beschadigen en dus ook de pompmotor.

- De aansluitkabel op mechanische en chemische schade controleren. Beschadigde kabels moeten worden vervangen.
- De pompompomp regelmatig reinigen, afhankelijk van de hardheid van het water.
- Pompzeef en elektroden (Simer 6S) regelmatig reinigen

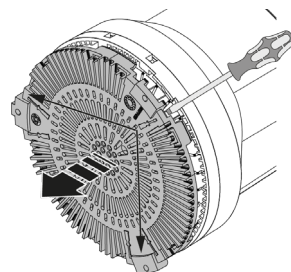

STORINGEN

Storing	Oorzaak	Maatregelen
Pomp pompt niet	Zekering ter plaatse / aardlekschakelaar geactiveerd of defect	Zekering / aardlekschakelaar ter plaatse controleren Als deze herhaaldelijk worden geactiveerd, moet u deze laten controleren door een gekwalificeerde elektromonteur.
	De windingsthermostaat van de pomp is geactiveerd Ontluchting verstopt	Controleer of de pompbehuizing warm is geworden Pomp laten afkoelen Ontluchtingsgat reinigen
Waaier blokkeert	Vaste en vezelachtige materialen in het pomphuis	Pomphuis reinigen
Verminderde pompcapaciteit	Zeef verstopt. Drukslang verstopt.	Reinigen.
	Drukslang geknikt.	Drukslang zonder knikken leggen
	Waaier versleten	Waaier vervangen

IN GENERALE

Avete acquistato un prodotto di JUNG PUMPEN e pertanto qualità e potenza. Proteggete questa potenza con un'installazione conforme, affinché il nostro prodotto possa sempre compiere il proprio dovere con la vostra piena soddisfazione.

Le presenti istruzioni devono essere lette e comprese da ogni persona prima dell'inizio dei lavori. Le istruzioni devono essere sempre disponibili nei pressi del prodotto. Qualora il prodotto venga ceduto, è obbligo includere anche le istruzioni per l'uso. Il produttore non si assume alcuna responsabilità di danni derivanti dall'inosservanza delle istruzioni.

Uso conforme alle disposizioni

La pompa a motore sommerso Simer 6 è destinata esclusivamente al pompaggio di acque reflue, piovane, di falda, di infiltrazione o di drenaggio in modalità mobile.

Usi diversi o l'installazione in ambienti non ammessi è da considerarsi non conforme. Sono esclusi di conseguenza eventuali richieste di risarcimento o di ricorso a garanzia verso il produttore.

Rispettare le indicazioni fornite nei dati tecnici.



Avviso!









La pompa a motore sommerso Simer 6 **NON** deve essere azionata in zone a rischio di esplosioni e/o montata nel pozzo pompe.

Compreso nella fornitura

Componente	Pezzi	Avviso
Pompa a motore sommerso Simer 6	1	Opzionalmente con commutazione di livello (Simer 6S)
Aletta di non ritorno	1	
Attacco per tubo flessibile da 1", 3/4" e 1/2"	1	

SICUREZZA

Nelle presenti istruzioni per l'uso le avvertenze di sicurezza sono contrassegnate con simboli e devono essere obbligatoriamente osservate! L'inosservanza può essere pericolosa!

	Spegnere l'apparecchio e proteggere dalla riaccensione		Tirare la spina
	Avvertenza dalla tensione elettrica pericolosa		Simboli di avvertenza generali
	Avvertenza da atmosfera esplosiva		Avvertenza da superficie incandescente
	Avvertenza da danni e malfunzionamenti		Avviso
	Avvertenza da pericolo di gelo		

Qualifica del personale

Questo apparecchio può essere utilizzato da bambini a partire da 8 anni e da persone con ridotte capacità fisiche, sensoriali o mentali o mancanza di esperienza e conoscenze, se sotto supervisione o istruite sull'uso sicuro dell'apparecchio e dopo che ne hanno compreso i pericoli risultanti. I bambini **NON** devono giocare con l'apparecchio. La pulizia e la manutenzione dell'utente **NON** possono essere eseguite da bambini senza supervisione.

Qualora questo apparecchio sia dotato di un cavo di alimentazione di rete privo di spina o di altri mezzi di disconnessione dalla rete, nell'impianto elettrico fisso in loco, da parte del cliente, dovrà essere installato un dispositivo sezionatore completo in conformità alle norme di installazione. Come dispositivo sezionatore completo è possibile installare un interruttore generale di categoria III di sovratensione. Qualora il cavo di alimentazione di questo apparecchio venga danneggiato, deve essere sostituito dal produttore o dal suo servizio di assistenza o da una persona altrettanto qualificata, per evitare pericoli.

Attività	Personale	Conoscenze
Funzionamento / Ispezione visiva	Gestore / Operatore	
Manutenzione	Gestore / Operatore	
Manutenzione	Installatore esperto	Elettricista specializzato

Il personale deve disporre della qualifica necessaria a questi lavori. L'area di responsabilità, competenza e monitoraggio del personale devono essere regolati con precisione dal gestore. Se il personale non dispone delle conoscenze necessarie, questo deve essere formato e istruito.

Responsabilità del gestore

L'installazione e l'esercizio del prodotto devono essere svolti secondo le norme vigenti della tecnica.



Avviso!

Nei paesi dell'UE e nei paesi di destinazione si devono applicare le norme, disposizioni, normative e linee guida vigenti.



Come ogni altro apparecchio elettronico, anche questo apparecchio subisce la tensione di rete errata o altri difetti tecnici. Se si verifica un danno / danno conseguente in seguito a guasto dell'apparecchio, si devono adottare le seguenti misure a seconda dei casi:

- Installazione di un impianto di allarme dipendente dall'acqua, dipendente / indipendente dalla rete, in modo che l'allarme "Acqua alta" possa essere percepito prima del verificarsi di un danno.
- Verifica della tenuta del serbatoio di raccolta / pozzo utilizzato fino al bordo superiore, prima della messa in funzione del prodotto.
- Installazione di protezioni antiritorno per gli elementi di drenaggio in cui si può verificare un danno in seguito a fuoriuscita di acque reflue dopo il guasto del prodotto.
- Installazione di un altro prodotto che può compensare il guasto del prodotto.
- Installazione di un gruppo di continuità.

Modifiche proprie, ricambi e accessori

- Le modifiche o le alterazioni al prodotto sono consentite solo previa autorizzazione scritta del produttore.
- Utilizzare solo ricambi e accessori originali del produttore.
- Le modifiche proprie, l'uso di ricambi e accessori non originali può comportare la perdita della garanzia e la responsabilità di prodotti e danni conseguenti.

Sicurezza generale

	<p>Avviso! Nei paesi dell'UE e nei paesi di destinazione si devono applicare le norme, disposizioni, normative, regolamenti e linee guida vigenti in materia di prevenzione degli infortuni.</p>
	<p>ATTENZIONE! Le avvertenze e le informazioni riportate nelle presenti istruzioni devono essere osservate obbligatoriamente! Indossare i dispositivi di protezione individuale. I fluidi pompati pericolosi devono essere convogliati in modo che non si causi un pericolo per le persone e l'ambiente! I componenti e i prodotti entrati in contatto con fluidi pompati pericolosi per la salute devono essere decontaminati. Al termine dei lavori tutti i dispositivi di sicurezza e protezione devono essere montati e in funzione. Successivamente si deve svolgere una prova di funzionamento.</p>

DESCRIZIONE DEL PRODOTTO

Simer 6 senza commutazione di livello



Simer 6S con commutazione di livello



1	Cavo di collegamento	5	Sfiato automatico
2	Maniglia di trasporto	6	Setaccio
3	Scarico di pressione	7	Commutazione di livello
4	Valvola di non ritorno	8	Attacco per tubo flessibile da 1", 3/4" e 1/2"

Condizioni ambientali

Motore non sommerso	Funzionamento continuo S1
Mezzo pompato	min.: 1 °C - max.: 50 °C

Trasporto / conservazione

- Sollevare o trasportare la pompa a motore sommerso solo per la maniglia di trasporto.
- Se conservata in ambienti asciutti, la pompa a motore sommerso è resistente al gelo fino a -20°C

Non sollevare la pompa a motore sommerso per il cavo di alimentazione!

Utilizzare una fune o una catena per immergerla.

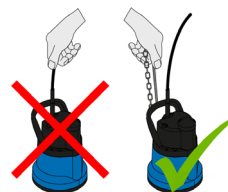

CEM

In caso di collegamento delle nostre pompe a motore sommerso e accessori di serie, di installazione secondo le norme e uso conforme, i prodotti soddisfano i requisiti di protezione della direttiva CEM 2014/30/UE e sono indicati per l'uso in aree domestiche e commerciali collegate alla rete elettrica pubblica. In caso di collegamento ad una rete industriale all'interno di un esercizio industriale con alimentazione elettrica proveniente da un proprio trasformatore ad alta tensione si deve calcolare una resistenza alle interferenze insufficiente.

MONTAGGIO

		1	Tubo flessibile
		2	Fascetta stringitubo
		4	Valvola di non ritorno
		8	Attacco per tubo flessibile da 1", 3/4" e 1/2"

FUNZIONAMENTO

- Non è consentito un collegamento fisso al sistema fognario dell'abitazione o l'utilizzo come protezione antiritorno (EN 12056-4).

- La pompa a motore sommerso non è adatta per pompare fluidi aggressivi!
- La pompa a motore sommerso può essere azionata solo con il filtro di base montato!
- La pompa a motore sommerso deve essere azionata solo in posizione verticale!

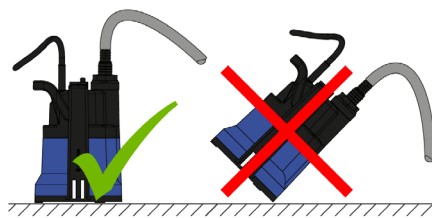

Collegamento di rete

Collegare la pompa a motore sommerso esclusivamente a una presa installata in modo conforme, dotata di un interruttore differenziale (≤ 30 mA) e di un fusibile di almeno 10 A (inerte).



ATTENZIONE!

Non immergere MAI la spina nell'acqua!
L'acqua infiltrata può causare anomalie di funzionamento e il guasto totale!
Tenere la spina sempre lontana dal pozzo di raccolta e dall'acqua.



ATTENZIONE!

La pompa a motore sommerso **non deve** ghiacciare nell'acqua!
In caso di rischio di gelo, rimuovere la pompa a motore sommerso dall'acqua e lasciar defluire l'acqua.



Avvertenza!

Con la pompa a motore sommerso in funzione, **NESSUNA** persona può rimanere in acqua

La pompa a motore sommerso è dotata di un termostato dell'avvolgimento. Se la temperatura nella pompa a motore sommerso è troppo alta, questo spegne automaticamente la pompa prima che si verifichino danni alla pompa a motore sommerso.

– Le temperature eccessive possono essere causate dal funzionamento a secco, da un sovraccarico meccanico o elettrico.



Avvertenza!

Dopo essersi raffreddata, la pompa a motore sommerso si riavvia automaticamente!
Pericolo di lesioni!
Non toccare o tenere in mano la pompa a motore sommerso durante il periodo di raffreddamento.

Uso mobile

La pompa a motore sommerso pompa a partire da un livello d'acqua di 5 mm.

Drenaggio Superfici dei tetti, terrazze, pozze d'acqua all'aperto

Svuotamento Cantine allagate, piscine, laghetti da giardino, fosse di scavo

Aspirazione Acqua risultante da lavori di carotaggio o lavori di taglio del calcestruzzo

Commutazione di livello Commutabile tra modalità manuale e automatica

Funzionamento manuale

Pompa accesa, indipendentemente dal livello dell'acqua

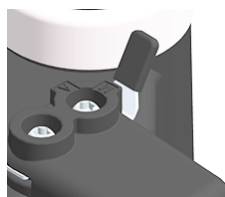

Automatico

La pompa a motore sommerso si attiva e si disattiva in modo automatico in base al livello di acqua.



Modalità automatica con tempo di funzionamento supplementare

- La fine dell'operazione di pompaggio viene stabilita da un tempo di funzionamento supplementare dinamico.
- A seconda della quantità di acqua, questo tempo varia da 3 a 90 secondi.
- Il tempo di funzionamento supplementare si azzerà estraendo la spina di rete

MANUTENZIONE / RIPARAZIONE



Attenzione!

Prima dei lavori all'apparecchio si deve rimuovere la tensione di rete da tutti i poli e si deve garantire l'impossibilità di riattivazione accidentale.



Avvertenza!

I lavori non conformi ai componenti sotto tensione possono causare una scossa elettrica!

Morte o gravi lesioni in seguito a scossa elettrica!

I lavori ai componenti sotto tensione possono essere eseguiti esclusivamente da un elettricista esperto.



Avvertenza!

La superficie della pompa con motore sommerso può surriscaldarsi!

Lesioni lievi o gravi in seguito a surriscaldamento!

Indossare i guanti e toccare la pompa con motore sommerso con cautela.

Avviso!

L'acqua con un elevato contenuto di ferro o calcare a lungo andare può danneggiare le guarnizioni e quindi il motore della pompa.

- Verificare la presenza di danni chimici e meccanici al cavo di collegamento. I cavi danneggiati devono essere sostituiti.
- Pulire regolarmente la pompa a motore sommerso, a seconda della durezza dell'acqua.
- Pulire regolarmente il filtro della pompa e gli elettrodi (Simer 6S)

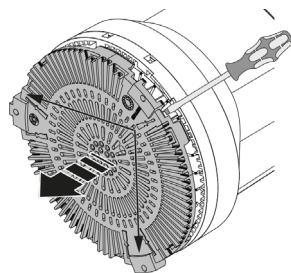

ANOMALIE

Anomalia	Causa	Misure
La pompa non pompa	Fusibile / differenziale in loco scattato o difettoso	Controllare il fusibile / differenziale in loco. Se scatta ripetutamente, farlo controllare da un elettricista qualificato.
	Il termostato di avvolgimento della pompa è scattato Sfiato ostruito	Verificare se l'alloggiamento della pompa è surriscaldato Lasciar raffreddare la pompa Pulire il foro di sfiato
Girante bloccata	Materiali solidi e fibrosi presenti nell'alloggiamento della pompa	Pulire l'alloggiamento della pompa
Potenza di pompaggio ridotta	Filtro intasato. Tubo flessibile di pressione ostruito.	Pulire.
	Tubo flessibile di pressione piegato.	Posare il tubo flessibile di pressione senza pieghe
	Girante usurata	Sostituire la girante

GENERELT

Du har købt et produkt fra JUNG PUMPEN og dermed kvalitet og ydelse. Du sikrer dig denne ydelse med en forskriftsmæssig installation, så vores produkt kan udfylde sin opgave til din fulde tilfredshed.

Denne vejledning skal læses og forstås af alle personer før arbejdets påbegyndelse. Vejledningen skal altid være til rådighed i nærheden af produktet. Hvis produktet gives videre, skal vejledningen følge med. For skader som følge af manglende overholdelse påtager producenten sig intet ansvar.

Korrekt anvendelse

Dykmotorpumpen Simer 6 er udelukkende beregnet til pumpning af spildevand, regnvand, grundvand, nedslivnings- og drænvand i mobil brug.

Afvigende anvendelser eller indbygning i ikke tilladte områder er misbrug. Alle krav om ansvar eller garanti-krav over for producenten er dermed udelukkede.

Angivelserne i de tekniske data skal overholdes.



Bemærk!

Dykmotorpumpen Simer 6 må IKKE anvendes i Ex-området og/eller monteres i en pumpe-skakt.

Leveringsomfang

Komponent	Styk	Bemærk
Dykmotorpumpe Simer 6	1	Valgfrit med niveaukobling (Simer 6S)
Kontraventil	1	
Slangetilslutning 1", 3/4" og 1/2"	1	

SIKKERHED

I denne driftsvejledning er sikkerhedsanvisninger mærket med symboler, og de skal ubetinget overholdes! Manglende overholdelse kan forårsage fare!

	Afbryd strømmen til enheden, og sørg for at sikre mod genindkobling.		Træk netstikket ud.
	Advarsel mod farlig elektrisk spænding		Generelt advarselssymbol
	Advarsel mod eksplosiv atmosfære		Advarsel mod meget varm overflade
	Advarsel mod skader og funktionsfejl		Bemærk!
	Advarsel mod frostfare		

Personalets kvalifikationer

Denne enhed kan anvendes af børn fra 8 år og derover og af personer med nedsatte fysiske, sensoriske eller mentale evner eller mangel på erfaring og viden, hvis de er under opsyn eller er instrueret i sikker brug af enheden og forstår de deraf resulterende farer. Børn må **IKKE** lege med enheden. Rengøring og brugervedligeholdelse må **IKKE** gennemføres af børn uden opsyn.

Hvis denne enhed er udstyret med en nettilslutningsledning uden stik eller andre midler til afbrydelse fra nettet, skal der indbygges en komplet afbrydelsesanordning i den faste, elektriske installation i henhold til monteringsbestemmelserne. Som komplet afbrydelsesanordning kan der installeres en hovedafbryder i overspændingskategori III. Hvis enhedens nettilslutningsledning beskadiges, skal den udskiftes af producenten eller dennes kundeservice eller en lignende kvalificeret person for at undgå farer.

Arbejde	Personale	Viden
Brug / visuel kontrol	Ejer / bruger	
Vedligeholdelse	Ejer / bruger	
Service	Sagkyndig installatør	Elektriker

Personalet skal have de passende kvalifikationer til arbejdet. Ansvarsområder, ansvar og overvågning af personalet skal være fastlagt nøjagtigt af ejeren. Hvis personalet ikke har den nødvendige viden, skal det uddannes og instrueres.

Ejers ansvar

Installationen og brugen af produktet skal udføres i henhold til de aktuelle tekniske regler.



Bemærk!

I landene i EU og i bestemmelseslandene skal de der gældende standarder, bestemmelser, forskrifter og direktiver anvendes.



Som alt andet elektrisk udstyr kan denne enhed også svigte på grund af manglende netspænding eller en teknisk defekt. Hvis der opstår en skade/følgeskade på grund af enhedens svigt, skal der træffes følgende foranstaltninger ud fra en vurdering:

- Montering af et vandstandsafhængigt, netafhængigt/netuafhængigt alarmanlæg, så alarmen "oversvømmelse" kan registreres, før der opstår en skade.
- Kontrol af den anvendte opsamlingsbeholder/skaks tæthed op til overkanten før ibrugtagning af produktet.
- Montering af tilbageløbssikringer til enheder med vandafledning, hvor der kan opstå en skade på grund af vandudledning, hvis produktet svigter.
- Montering af et yderligere produkt, som kan kompensere for, hvis produktet svigter.
- Montering af et nødstrømsaggregat.

Egenmægtig modifikation, reservedele og tilbehør

- Modifikation af eller ændringer på produktet er kun tilladte efter producentens skriftlige tilladelse.
- Der må udelukkende anvendes originale reservedele og tilbehør fra producenten.
- Egenmægtige modifikationer, anvendelse af ikke originale reservedele og tilbehør kan føre til tab af garanti og vores ansvar for produkterne og til følgeskader.

Generel sikkerhed

	<p>Bemærk! I landene i EU og i bestemmelseslandene skal de der gældende bestemmelser, forskrifter, forordninger og direktiver vedrørende forebyggelse af ulykker anvendes.</p>
	<p>OPMÆRKSOMHED! Påbuddene og advarselne i denne vejledning skal følges! Anvend personligt sikkerhedsudstyr. Farlige pumpemedier skal udledes, så der ikke opstår farer for personer eller for miljøet! Komponenter og produkter, der kommer i kontakt med sundhedsfarlige pumpemedier, skal dekontamineres. Efter arbejdet skal alle sikkerheds- og beskyttelsesanordninger monteres og sættes i funktion. Derefter skal der udføres en funktionskontrol.</p>

PRODUKTBESKRIVELSE

Simer 6 uden niveaukobling



Simer 6S med niveaukobling

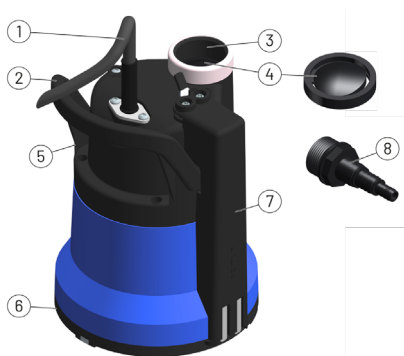

1	Tilslutningskabel	5	Automatisk udluftning
2	Bærehåndtag	6	Sigte
3	Trykudgang	7	Niveaukobling
4	Kontraventil	8	Slangetilslutning 1", ¾" og ½"

Omgivelsesbetingelser

Motor opdykket	konstant brug S1
Pumpemedium	min.: 1°C - maks.: 50 °C

Transport / opbevaring

- Dykmotorpumpen må udelukkende løftes og transporteres i bærehåndtaget.
- Når den opbevares tørt, er dykmotorpumpen frostsikker ned til -20 °C.

Dykmotorpumpen må ikke løftes i tilførselskablet!
Anvend et wire eller en kæde til nedsænkningen.



EMC

Ved tilslutning af vores standard-dykmotorpumper og tilbehør, forskriftsmæssig installation og korrekt brug opfylder produkterne sikkerhedskravene i EMC-direktivet 2014/30/EU, og de er egnede til brug i hus-holdninger og til erhvervsbrug med det offentlige elektricitetsforsyningsnet. Ved tilslutning til et industri-net inden for en industrivirksomhed med en strømforsyning fra en intern højspændingstransformer skal der eventuelt regnes med en utilstrækkelig støjimmunitet.

MONTERING

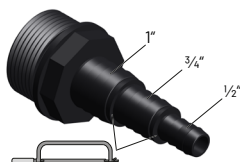
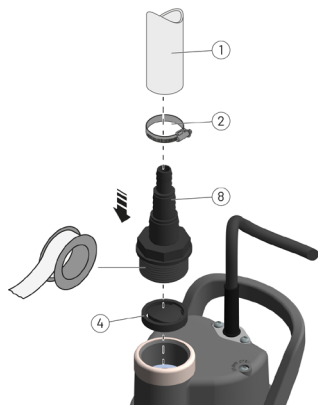

1	Slange
2	Spændebånd
4	Kontraventil
8	Slangetilslutning 1", 3/4" og 1/2"

BRUG

- En fast forbindelse med husafvandingen eller brug som tilbageløbsikring (EN 12056-4) er ikke tilladt.

- Dykmotorpumpen er ikke egnet til aggressive medier!
- Dykmotorpumpen må kun anvendes med sifod!
- Dykmotorpumpen må udelukkende anvendes opretstående!

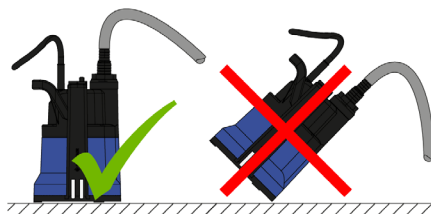

Nettilslutning

Dykmotorpumpen må kun tilsluttes til en forskriftsmæssigt installeret stikdåse, der er sikret med mindst 10 A (træg) og et HFI-relæ (≤ 30 mA).



OPMÆRKSOMHED!

Netstik må ALDRIG lægges i vand!
Indtrængende vand kan føre til funktionsfejl og totalt svigt!
Hold altid netstik væk fra samleskakt og vand.



OPMÆRKSOMHED!

Dykmotorpumpen må **ikke** fryse i vandet!
Tag dykmotorpumpen op af vandet, hvis der er risiko for frost, og lad vandet løbe ud.



Advarsel!

Når dykmotorpumpen er i brug, må der **IKKE** opholde sig personer i vandet.

Dykmotorpumpen er udstyret med en viklingstermostat. Hvis der er for høje temperaturer i dykmotorpumpen, afbryder den automatisk pumpen, før der opstår en skade på dykmotorpumpen.

- For høje temperaturer kan opstå på grund af tørløb eller mekanisk eller elektrisk overbelastning.



Advarsel!

Efter afkølingen tilkobles dykmotorpumpen automatisk igen!
Fare for kvæstelser!
Dykmotorpumpen må ikke berøres eller holdes fast i under afkølingstiden.

Mobil brug

Dykmotorpumpen pumper fra en vandstand på 5 mm.

Afvanding tagarealer, terrasser, vandpytter på frie arealer

Tompumpning oversvømmede kældere, svømmebassiner, havebassiner, udgravninger

Udsugning vand fra kerneboringer eller betonskærearbejde

Niveauekobling Kan omstilles mellem manuel og automatisk funktion

Manuel funktion

Pumpe tilkoblet, uafhængigt af vandstanden.

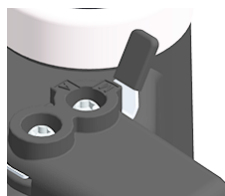

Automatik

Dykmotorpumpen til- og frakobles afhængigt af vandstanden.



Automatisk funktion med efterløbstid



- Pumpningens ophør bestemmes af en dynamisk efterløbstid.
- Afhængigt af vandmængden varierer den mellem 3 og 90 sekunder.
- Efterløbstiden nulstilles ved at trække netstikket ud.

VEDLIGEHOLDELSE / SERVICE



Opmærksomhed!

Før arbejde på enheden skal netspændingen afbrydes på alle faser og sikres mod utilsigtet genindkobling.

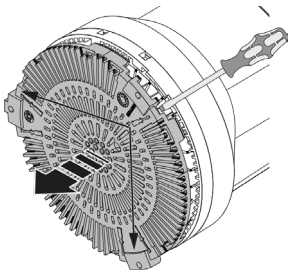
	<p>Advarsel! Usagkyndigt arbejde på spændingsførende komponenter kan føre til elektrisk stød! Død eller alvorlige kvæstelser på grund af elektrisk stød! Arbejde på spændingsførende komponenter må udelukkende udføres af en kvalificeret elektriker.</p>
	<p>Advarsel! Dykmotorpumpens overflade kan være meget varm! Lette eller alvorlige kvæstelser på grund af varme! Brug handsker, og berør dykmotorpumpen forsigtigt.</p>
<p>Bemærk! Vand med et stort jern- eller kalkindhold kan i længden beskadige pakningerne og dermed pumpemotoren.</p> <ul style="list-style-type: none"> - Kontroller tilslutningskablet for mekaniske og kemiske beskadigelser. Beskadigede kabler skal udskiftes. - Rengør regelmæssigt dykmotorpumpen, afhængigt af vandets hårdhedsgrad. - Rengør regelmæssigt pumpesien og elektroderne (Simer 6S). 	

FEJL

Fejl	Årsag	Foranstaltninger
Pumpe pumper ikke	Sikring/HFI på opstillingsstedet udløst eller defekt.	Kontroller sikring/HFI på opstillingsstedet. Få en elektriker til at kontrollere i tilfælde af gentagne udløsninger.
	Pumpens viklingstermostat er udløst. Udluftning tilstoppet.	Kontroller, om pumpens kabinet er ophedet. Lad pumpen køle af. Rengør udluftningshullet.
Løbehjul blokeret	Faste og fiberstoffer i pumpekabinettet.	Rengør pumpekabinettet.
Reduceret pumpeydelse	Si tilstoppet. Trykslange tilstoppet.	Rengør.
	Trykslange knækket.	Læg trykslangen uden knæk.
	Løbehjul slidt.	Udskift pumpehjulet

GENERELT

Vi takker for at du har valgt et produkt fra JUNG PUMPEN, hvis varemerke er kvalitet og ytelse. Sikre deg denne ytelsen gjennom forskriftsmessig installasjon. Slik kan vårt produkt oppfylle sin oppgave til din fulle tilfredshet.

Denne veiledningen må leses og forstås av alle aktuelle personer før de starter med arbeidene. Veiledningen må til enhver tid være tilgjengelig i nærheten av produktet. Hvis produktet gis videre, må veiledningen også følge med. Produsenten påtar seg intet ansvar for skader som oppstår som følge av manglende overholdelse av veiledningen.

Tiltenkt bruk

Den neddykkbare motorpumpen Simer 6 er utelukkende beregnet til transport av smuss-, regn-, grunn-, renne- eller dreneringsvann for mobil bruk.

Avvikende bruk eller montering i ikke-tillatte områder anses som misbruk. Ethvert krav på ansvar eller garanti overfor produsenten er da utelukket.

Spesifikasjonene i de tekniske dataene må overholdes.



Merk!









Den neddykkbare motorpumpen Simer 6 må IKKE drives i eksplosjonsfarlige områder og/eller pumpestjakter.

Leveringsomfang

Komponent	Stk.	Merknad
Neddykkmotorpumpe Simer 6	1	Valgfritt med nivåutkobling (Simer 6S)
Tilbakeslagsklaff	1	
Slangetilkobling 1", ¾" og ½"	1	

SIKKERHET

I denne bruksanvisningen er sikkerhetsanvisningene merket med symboler. Følg disse! Manglende overholdelse kan være farlig!

	Aktiver apparatet og sikre mot gjeninnkobling.		Trekk ut strømstøpselet.
	Advarsel om farlig elektrisk spenning		Generelle advarselssymboler
	Advarsel om eksplosjonsfarlig atmosfære		Advarsel om varme flater
	Advarsel om skader og funksjonsfeil		Merknad
	Advarsel om frosthfare		

Personnellets kvalifikasjon

Dette apparatet kan benyttes av barn fra 8 år og eldre samt av personer med nedsatte fysiske, sensoriske eller mentale evner eller manglende erfaring og kunnskaper når disse er under oppsyn eller er opplært i sikker bruk av apparatet samt i farene som kan oppstå som følge derav. Barn må **IKKE** leke med apparatet. Rengjøring og brukervedlikehold må **IKKE** utføres av barn uten oppsyn.

Når dette apparatet er utstyrt med en strømtilkoblingsledning uten støpsel eller andre midler til å koble fra strømmen, må en komplett skilleinnretning monteres lokalt i den faste, eksisterende elektriske installasjonen i henhold til monteringsbestemmelsene. Som komplett skilleinnretning kan en hovedbryter i overspenningskategori III installeres. Hvis strømtilkoblingsledningen til apparatet skades, må den skiftes ut av produsenten eller av kundeservice eller en tilsvarende kvalifisert person for å unngå farer.

Arbeid	Personale	Kunnskaper
Drift / visuell kontroll	Eier / operatør	
Vedlikehold	Eier / operatør	
Vedlikehold	Sakkyndig installatør	Elektriker

Personalet må ha tilsvarende kvalifikasjoner for disse arbeidene. Ansvarsområde, ansvar og overvåkning av personellet må være klart regulert av operatøren. Hvis nødvendige kunnskaper ikke foreligger hos personalet, må de læres opp og instrueres.

Eierens ansvar

Installasjonen og driften av produktet må utføres i henhold til aktuelt gjeldende tekniske regler.



Merk!

I EU-landene og i landet hvor apparatet brukes, må alltid gjeldende standarder, bestemmelser, forskrifter og direktiver anvendes.



Som ethvert elektrisk apparat kan også dette apparatet svikte på grunn av manglende nettspenning eller en teknisk feil. Dersom det oppstår skader/følgeskader pga. apparatsvikt, skal følgende tiltak treffes ved behov:

- Montering av et vannivåavhengig strømnnettavhengig/strømnettuavhengig alarmanlegg slik at alarmen "høyt vann" kan utløses før en skade inntreffer.
- Kontroll av brukt samlebeholder/sjakt for tetthet opp til overkant ved idriftsetting av produktet.
- Montering av flomsikringer for tømmeildene hvor det kan oppstå en skade pga. avløpsvannutslipp etter svikt av produktet.
- Montering av et ytterligere produkt som kan kompensere svikten av produktet.
- Montering av et nødstrømsaggregat.

Uautorisert ombygging, reservedeler og tilbehør

- Ombygging eller endringer på produktet er bare tillatt etter skriftlig samtykke fra produsenten.
- Bruk utelukkende originale reservedeler og tilbehør.
- Uautoriserte ombygginger, bruk av ikke-originale reservedeler og tilbehør kan føre til tap av garantien og produktansvaret og følgeskader.

Generell sikkerhet

	<p>Merk! I EU-landene og i landet hvor apparatet brukes, må alltid gjeldende bestemmelser, forskrifter, forordninger og direktiver om ulykkesforebygging anvendes.</p>
	<p>OBS! Forbuds- og påbudsskiltene i denne veiledningen må følges! Bruk personlig verneutstyr. Farlige transportmedier må føres bort slik at det ikke oppstår farer for personer eller miljøet! Komponenter og produkter som kommer i kontakt med helsefarlige transportmedier, må dekontamineres. Etter arbeidene er avsluttet, må alle sikkerhets- og verneinnretninger monteres og settes i funksjon. En funksjonskontroll utføres deretter.</p>

PRODUKTBESKRIVELSE

Simer 6 uten nivåutkobling

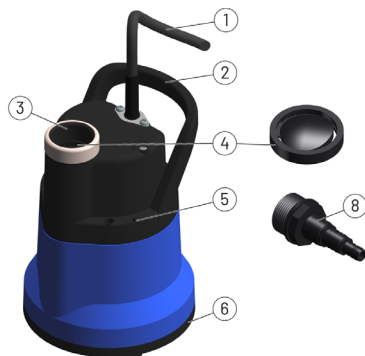

Simer 6S med nivåutkobling



1	Tilkoblingskabel	5	Automatisk ventilasjon
2	Bærehåndtak	6	Sil
3	Trykkutgang	7	Nivåutkobling
4	Tilbakeslagsventil	8	Slangetilkobling 1", 3/4" og 1/2"

Omgivelsesforhold

Motor neddykket	Permanent drift S1
Transportmedium	Min.: 1 °C - maks.: 50 °C

Transport / lagring

- Nedykkmotorpumpe skal utelukkende løftes eller transporteres via bærehåndtaket.
- Ved lagring på et tørt sted er den neddykkbare motorpumpen frostsikker inntil $-20\text{ }^{\circ}\text{C}$.

Den neddykkbare motorpumpen må ikke løftes via tilførselskabelen.
Tau eller kjede brukes til neddykking.



EMC

Ved tilkobling av våre standard neddykkbare motorpumper og tilbehør ved forskriftsmessig installasjon og tiltenkt bruk oppfyller produktene beskyttelseskravene i EMC-direktivet, 2014/30/EU og er egnet til bruk hjemme eller i forretningslokaler tilkoblet det offentlige strømforsyningsnettet. Ved tilkobling til et industrinett i en industribedrift med en strømforsyning fra egen høyspenningstransformator skal det eventuelt regnes med utilstrekkelig immunitet.

MONTERING

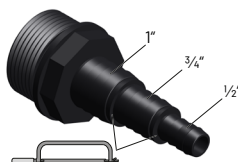
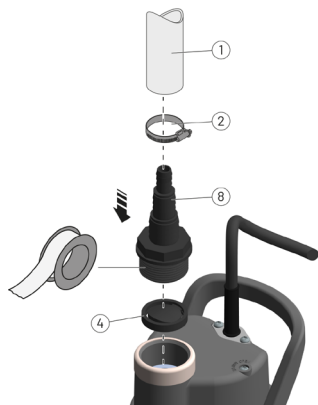

1	Slange
2	Slangeklemme
4	Tilbakeslagsventil
8	Slangetilkobling 1", 3/4" og 1/2"

DRIFT

- En fast forbindelse med husavløpet eller bruk som flomsikringsventil (EN 12056-4) er ikke tillatt.

- Den neddykkbare motorpumpen er ikke egnet til aggressive medier!
- Den neddykkbare motorpumpen må bare drives med silfot!
- Den neddykkbare motorpumpen må bare drives stående rett opp og ned!

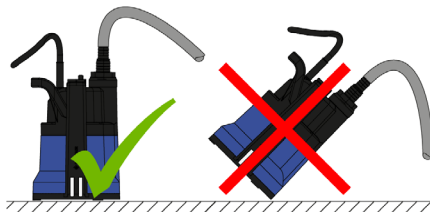

Nettilkobling

Den neddykkbare motorpumpen må bare kobles til forskriftsmessig installert kontakt som er sikret med minst 10 A (treg) og en jordfeilbryter (≤ 30 mA).



OBS!

Legg ALDRI strømstøpselet i vann!
Inntrengende vann føre til funksjonsfeil og totalt sammenbrudd!
Strømstøpselet må alltid holdes på avstand fra samlesjakten og vann.



OBS!

Den neddykkbare motorpumpen må **ikke** fryses fast i vann!
Ta den neddykkbare motorpumpen ut av vannet og la vannet renne av ved frostfare.



Advarsel!

Ved drift av den neddykkbare motorpumpen må **IKKE** personer oppholde seg i vannet

Den neddykkbare motorpumpen er utstyrt med viklingstermostat. Ved for høye temperaturer i den neddykkbare motorpumpen slår denne pumpen automatisk av før det oppstår skader på den neddykkbare motorpumpen.

- For høye temperaturer kan oppstå på grunn av tørrkjøring, mekanisk eller elektrisk overbelastning.



Advarsel!

Etter avkjøling starter den neddykkbare motorpumpen automatisk igjen!
Fare for personskader!

Ikke ta på eller hold den neddykkbare motorpumpen fast under avkjølingstiden.

Mobil bruk

Den neddykkbare motorpumpen transporterer fra en vannstand på 5 mm.

Drenering av takflater, terrasser, vanddammer på åpne områder

Tompumping overfylte kjellere, svømmebasseng, hagedammer, byggegruver

Oppsuging vann ved kjerneboringer eller betongskjærearbeider

Nivåutkobling omkoblingsbar mellom manuell og automatisk drift

Manuell drift

Pumpen slås på uavhengig av vannstanden

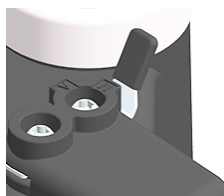

Automatisk drift

Den neddykkbare motorpumpen slår på eller av avhengig av vannstanden.



Automatisk drift med etterløpstid

- En dynamisk etterløpstid bestemmer slutten på pumpingen.
- Avhengig av vanntilstrømning varierer denne mellom 3 og 90 sekunder.
- Når strømstøpslet trekkes ut, tilbakestilles etterløpstiden.

VEDLIKEHOLD/SERVICE

**Obs!**

Før du skal utføre arbeider, må nettspenningen slås av på alle poler og sikres mot gjeninnkobling.

**Advarsel!**

Usakkyndige arbeider på spenningsførende komponenter kan føre til elektrisk støt! Død eller alvorlige personskader som følge av elektrisk støt!

Arbeider på spenningsførende komponenter må utelukkende utføres av en utdannet elektriker.

**Advarsel!**

Overflaten til den neddykkbare motorpumpen kan være varm!

Lette eller alvorlige personskader som følger av varme!

Bruk hansker og ta forsiktig på den neddykkbare motorpumpen.

Merk!

Vann med høyt jern- eller kalkinnhold kan skade tetningene på sikt og dermed pumpemotoren.

- Tilkoblingskabelen skal kontrolleres for mekaniske og kjemiske skader. Skadde kabler må skiftes ut.
- Rengjør den neddykkbare motorpumpen avhengig av vannets hardhetsgrad.
- Rengjør pumpefil og elektroder (Simer 6S) regelmessig.

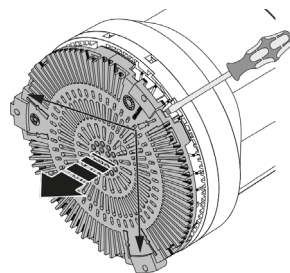

FEIL

Feil	Årsak	Tiltak
Pumpen pumper ikke	Lokal sikring/jordfeilbryter utløst eller defekt	Kontroller lokal sikring/jordfeilbryter Ved gjentatte utløsninger få kontrollert av elektriker
	Pumpens viklingstermostat er utløst Ventilasjonen er tilstoppet	Kontroller om pumpehuset er varmt La pumpen avkjøles Rengjør ventilasjonshullet
Løpehjul blokkert	Fast- og fiberstoff i pumpehuset	Rengjør pumpehuset
Redusert pumpeytelse	Sil tilstoppet. Trykkslange tilstoppet.	Gjør rent.
	Trykkslange knekt.	Legg trykkslange uten knekk
	Skovlhjul slitt	Skift ut løpehjulet

ALLMÄNT

Du har köpt en produkt från JUNG PUMPEN och därmed valt kvalitet och prestanda. Säkra prestandan genom en föreskriftsenlig installation så att vår produkt kan uppfylla sin uppgift till din fulla belåtenhet.

Denna anvisning skall läsas och förstås innan arbeten påbörjas av alla som skall arbeta med produkten. Bruksanvisningen måste alltid finnas på den plats där produkten används. Om produkten lämnas vidare så skall bruksanvisningen följa med. Tillverkaren tar inget ansvar för skador, som beror på att bruksanvisningen inte beaktats.

Avsedd användning

Den dränkbara motorpumpen Simer 6 är endast avsedd för transport av smuts-, regn-, grund-, lak- eller dräneringsvatten vid mobil drift.

Avvikande användningar eller inmontering i ej godkända områden betraktas som missbruk. Det innebär att alla ansvars- eller garantianspråk mot tillverkaren därigenom är uteslutna.

De uppgifter, som anges i de tekniska data måste iakttas.



Anmärkning!

Den dränkbara motorpumpen Simer 6 får INTE användas i EX-området och/eller monteras i ett pumpschakt.

Leveransens omfattning

Komponent	Styck	Anmärkning
Dränkbar motorpump Simer 6	1	Kan erhållas med nivåbrytare (Simer 6S)
Backventil	1	
Slanganslutning 1", ¾" och ½"	1	

SÄKERHET

I denna bruksanvisning är säkerhetsanvisningar markerade med symboler och skall beaktas. Om bruksanvisningen inte beaktas kan det uppstå fara.

	Frikoppla enheten och säkra den mot återin-koppling		Dra ut nätstickkontakten
	Varning för farlig elektrisk spänning		Allmänt varningstecken
	Varning för explosiv atmosfär		Varning för het yta
	Varning för skador och funktionsstörningar		Anmärkning
	Varning för frostrisk		

Personalkvalifikation

Denna apparat kan användas av barn från 8 år och äldre människor, liksom av personer med försvagad fysisk, sensorisk eller mental förmåga eller brist på erfarenhet och kunskap, om det sker under uppsikt eller om de har undervisats om en säker användning av apparaten och förstår de faror som kan uppstå i samband med användningen. Barn får **INTE** leka med enheten. Rengöring och användarunderhåll får **INTE** göras av barn utan uppsikt.

Om denna enhet är utrustad med en nätanslutningsledning utan stickkontakt eller andra medel för avstängning från nätet, måste en fullständig fastighetssidig frånskiljningsanordning monteras in i den fast installerade elektriska installationen enligt installationsbestämmelserna. Såsom en fullständig frånskiljningsanordning kan en huvudströmbrytare i över-spänningskategori III installeras. Vid skador på denna enhets nätanslutningsledning får den bara ersättas av tillverkaren eller dennes kundtjänst eller en liknande kvalificerad person, för att undvika faror.

Åtgärd	Personal	Kunskap
Drift/Visuell kontroll	Driftsansvarig/Operatör	
Underhåll	Driftsansvarig/Operatör	
Underhåll	Sakkunnig installatör	Behörig elektriker

Personalen skall uppvisa lämpliga kvalifikationer för dessa arbeten. Ansvarsområden, behörighet och övervakning av personalen måste regleras exakt av driftsansvarig. Om personalen inte har de nödvändiga kunskaperna ska den utbildas och undervisas.

Den driftsansvariges ansvar

Installationen och driften av produkten skall utföras enligt de gällande tekniska reglerna.



Anmärkning!

I EU-länderna och i kandidatländerna skall de respektive gällande normerna, bestämmelserna, föreskrifterna och direktiven användas.



Liksom alla andra elektriska apparater kan även denna enhet sluta fungera till följd av strömavbrott eller ett tekniskt fel. Om en skada/följdskada uppstår på grund av att enheten slutar fungera så skall följande åtgärder vidtas i enlighet med bedömningar:

- Inmontering av en vattennivåberoende nätberoende/nätberoende alarmanläggning, så att alarmet "högvatten" varseblirs innan en skada inträffar.
- Kontroll av den/det använda uppsamlingsbehållaren/schaktet för täthet upp till ovankanten innan idrifttagning av produkten.
- Inmontering av returtryckssäkringar för dräneringsföremål, där det kan uppstå skada efter att produkten slutat fungera genom att avloppsvatten tränger ut.
- Inmontering av en ytterligare produkt, som kan kompensera bortfallet av produkten.
- Inmontering av ett reservströmaggregat.

Egenmäktig ombyggnad, reservdelar och tillbehör

- Det är endast tillåtet att bygga om eller förändra produkten efter att ha fått ett skriftligt godkännande av tillverkaren.
- Använd endast tillverkarens originalreservdelar och tillbehör.
- Egenmäktiga ombyggnader, användning av ej original reservdelar och tillbehör kan leda till att garanti och ansvar vad gäller produkterna och följdskador upphör att gälla.

Allmän säkerhet

	<p>Anmärkning! I EU-länderna och i kandidatländerna skall de respektive, gällande bestämmelserna, föreskrifterna, förordningarna och direktiven användas.</p>
	<p>OBSERVERA! Påbud och varningar i denna anvisning skall beaktas. Bär personlig skyddsutrustning. Farliga transportmedier skall ledas bort på ett sådant sätt att inga personer eller miljö kommer till skada. Komponenter och produkter, som kommit i beröring med hälsovådliga transportmedier skall dekontamineras. Efter att arbetena har avslutats skall alla säkerhets- och skyddsanordningar monteras resp. tas i drift. Därefter skall en funktionskontroll genomföras.</p>

PRODUKTBESKRIVNING

Simer 6 utan nivåbrytare

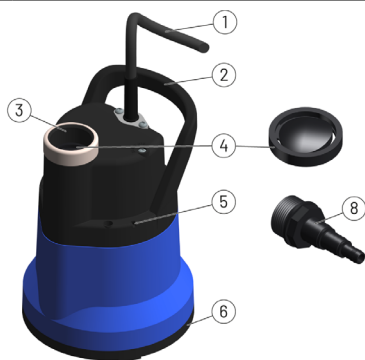

Simer 6S med nivåbrytare



1	Anslutningskabel	5	Automatisk avluftning
2	Bärhandtag	6	Sil
3	Tryckutgång	7	Nivåbrytare
4	Backventil	8	Slanganslutning 1", ¾" och ½"

Omgivningsförutsättningar

Motor ovan ytan	Kontinuerlig drift S1
Transportmedium	min.: 1°C - max.: 50°C

Transport/lagring

- Den dränkbara motorpumpen får endast lyftas eller transporteras i bärhandtaget.
- Vid torr lagring är den dränkbara motorpumpen frostsäker ned till $-20\text{ }^{\circ}\text{C}$.

Den dränkbara motorpumpen får inte lyftas i tilliedningskabeln.
Använd lina eller kedja vid nedsänkning.



EMC

Vid anslutning av våra seriella dränkbara motorpumpar och tillbehör, föreskriftsenlig installation samt ändamålsenlig användning uppfyller produkterna skyddskraven i EMC-direktiv 2014/30/EU och är lämpliga för användning i bostäder i det allmänna strömförsörjningsnätet. Vid anslutning till ett industrinät inom ett industriområde med en strömförsörjning från en egen högspänningstransformator kan man räkna med otillräcklig immunitet.

MONTERING

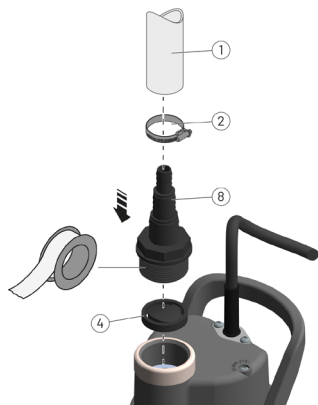

1	Slang
2	Slangklämma
4	Backventil
8	Slanganslutning 1", 3/4" och 1/2"

DRIFT

- En fast förbindelse med husets vattenavledning eller användning som returflödessäkring (EN 12056-4) är inte tillåtet.

- Den dränkbara motorpumpen är inte lämplig för aggressiva medier.
- Den dränkbara motorpumpen får bara användas med silfot.
- Den dränkbara motorpumpen får bara användas i upprät position.

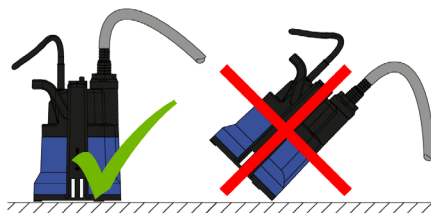

Nätanslutning

Den dränkbara motorpumpen får endast anslutas till en kontakt, som installerats enligt gällande föreskrifter och som är säkrade med minst 10 A (trög) och en jordfelsbrytare (≤ 30 mA).



OBSERVERA!

Lägg ALDRIG en nätstickkontakt i vatten!
Inträngande vatten kan leda till funktionsstörningar och totalhaveri!
Håll alltid nätstickkontakten borta från uppsamlingsSchaktet och vatten.



OBSERVERA!

Den dränkbara motorpumpen får **inte** frysa i vattnet!
Vid risk för frost skall den dränkbara motorpumpen tas ut ur vattnet och rinna av.



Varning!

När den dränkbara motorpumpen är i vattnet får **INGA** personer vistas i vattnet

Den dränkbara motorpumpen är utrustad med en lindningstermostat. Vid alltför höga temperaturer i den dränkbara motorpumpen stänger denna automatiskt av pumpen innan en skada på den dränkbara motorpumpen uppstår.

- Alltför höga temperaturer kan uppstå på grund av torrgång, mekanisk eller elektrisk överbelastning.



Varning!

När pumpen har svalnat går pumpen igång igen automatiskt!
Risk för personskador!
Rör inte och håll inte fast den dränkbara motorpumpen medan den svalnar.

Mobil användning

Den dränkbara motorpumpen transporterar från och med en vattennivå på 5 mm.

Dränering Takytor, terrasser, vattenpölar på fria ytor

Tompumpning översvämmade källare, simbassänger, trädgårdsdammar, byggropar

Uppsugning Vatten vid kärnbörningar eller betongkapningsarbeten

Nivåbrytare Omkopplingsbar mellan manuell och automatisk drift

Manuell drift

Pumpen igång, oavsett vattennivån

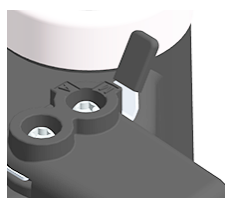

Automatik

Den dränkbara motorpumpen sätts på och stängs av beroende på vattennivån.



Den automatiska driften med eftergångstid

- Slutet av pumpningen bestäms av en dynamisk eftergångstid.
- Beroende på mängden vatten varierar denna mellan 3 och 90 sekunder.
- Genom att dra ur nätstickkontakten återställs denna.

UNDERHÅLL/REPARATION



OBS!

Innan arbeten på enheten skall kopplas bort allpoligt och säkras mot oavsiktlig återstart.



Varning!

Felaktigt utförda arbeten på spänningsförande komponenter kan leda till en elektrisk stöt.

Död eller allvarliga skador vid elektrisk stöt!

Arbeten på spänningsförande komponenter får endast utföras av en behörig elektriker.



Varning!

Den dränkbara motorpumpens yta kan vara het.

Risk för lätta eller allvarliga skador vid förbränning!

Använd handskar och vidrör den dränkbara pumpen försiktigt.

Anmärkning!

Kraftigt järn- eller kalkhaltigt vatten kan i det långa loppet skada tätningar och därmed pumphuset.

- Kontrollera anslutningskabeln avseende mekaniska och kemiska skador. Skadade kablar skall bytas ut.
- Den dränkbara motorpumpen skall rengöras regelbundet, beroende på vattnets hårdhet.
- Rengör pumpsilen och elektroderna (Simer 6S) regelbundet

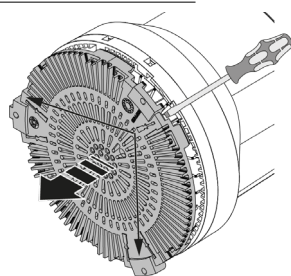

STÖRNINGAR

Störning	Orsak	Åtgärder
Pumpen pumpar inte	Fastighetssidig säkring/jordfelsbrytare har löst ut eller är defekt	Låt en behörig elektriker kontrollera fastighetssidig säkring/jordfelsbrytare vid upprepade utlösningar.
	Pumpens lindningstermostat har löst ut Avluftningen är igensatt	Kontrollera om pumphuset är hett Låt pumpen svalna Rengör avluftningsborrhålen
Blockerat löphjul	Fasta eller fiberaktiga ämnen i pumphuset	Rengör pumphuset
Minskad matningseffekt	Silen igensatt. Tryckslangen är igensatt.	Rengör.
	Tryckslangen är knäckt.	Dra tryckslangen utan att det bildas veck
	Löphjulet slitet	Byt ut impellern

YLEISTÄ TIETOA

Olet ostanut laadukkaan ja tehokkaan JUNG PUMPEN -laitteen. Varmista tämän tehon käytettävyyttä määräysten mukaisella asennuksella, jotta tuotteemme täyttää tehtävänsä sinua täysin tyydyttävällä tavalla.

Kaikkien laitteella työskentelevien henkilöiden on luettava ja ymmärrettävä tämä ohje ennen työskentelyn aloittamista. Ohjeen on aina oltava saatavilla laitteen lähellä. Jos laite luovutetaan uudelle omistajalle, ohje on annettava laitteen mukana. Valmistaja ei vastaa vaurioista, jotka aiheutuvat ohjeiden laiminlyömisestä.

Määräysten mukainen käyttö

Simer 6 -uppomoottoripumppu on tarkoitettu ainoastaan lika-, sade-, pohja-, tihku- ja tyhjennysveden pumppaukseen liikkuvassa käytössä.

Tästä poikkeavat käyttötavat ja asennus muualle kuin sallituille alueille ovat laitteen väärinkäyttöä. Tällöin kaikki valmistajaa kohtaan osoitetut korvausvaatimukset tai takuuvaatimukset ovat poissuljettuja.

Teknisissä tiedoissa määritetyt arvoja on noudatettava.



Huomautus!

Simer 6 -uppomoottoripumppua **EI** saa käyttää EX-alueella eikä asentaa pumppukuiluun.

Toimitussisältö

Rakenneosia	Kappale	Huomautus
Simer 6 -uppomoottoripumppu	1	Valinnaisesti pintakytkimellä (Simer 6S)
Paluuläppä	1	
Letkuliitäntä 1", ¾" ja ½"	1	

TURVALLISUUS

Tässä käyttöohjeessa turvallisuusohjeet on merkitty symboleilla ja niitä on ehdottomasti noudatettava! Laiminlyöminen voi olla vaarallista!

	Laitteen vapaakytkentä ja lukitseminen niin, ettei sitä voi kytkeä takaisin päälle		Verkkopistokkeen irrottaminen
	Varoitus – vaarallinen sähköjännite		Yleinen varoitusmerkki
	Varoitus – räjähdysriski ympäristö		Varoitus – kuuma pinta
	Varoitus – vaurioita ja toimintahäiriöitä		Huomautus
	Varoitus – jäätymisvaara		

Henkilöstön pätevyys

Tätä laitetta voivat käyttää 8-vuotiaat tai sitä vanhemmat lapset ja henkilöt, joilla on alentunut fyysinen, aistitoimintoihin liittyvä tai henkinen toimintakyky tai joilta puuttuu kokemusta ja tietoa, jos heitä valvotaan asianmukaisesti tai heille on annettu opastusta laitteen turvallisesti käyttämiseksi ja he ymmärtävät siihen liittyvät vaarat. Lapset **EIVÄT** saa leikkiä laitteella. Lapset **EIVÄT** saa suorittaa puhdistukseen tai käyttäjän tekemään huoltoon liittyviä töitä ilman valvontaa.

Jos tämä laite on varustettu pistokkeettomalla verkkoliitännäisellä tai muilla verkosta irrottamiseen tarkoitetuilla laitteilla, on rakennuksen kiinteään sähköasennukseen asennettava täydellinen erotuslaite asianmukaisten asennusmääräysten mukaisesti. Täydelliseksi erotuslaitteeksi voidaan asentaa ylijänniteluokan III pääkytkin. Jos tämän laitteen verkkoliitännäisjohto on vaurioitunut, valmistajan tai sen asiakaspalvelun tai muun vastaavan pätevän henkilön on vaihdettava se vaarojen välttämiseksi.

Tehtävä	Henkilökunta	Tiedot
Käyttö / silmämääräinen tarkastus	Omistaja / käyttäjä	
Huolto	Omistaja / käyttäjä	
Kunnossapito	Asiantunteva asentaja	Sähköalan ammattihenkilöt

Henkilökunnalla on oltava näihin töihin vaadittava pätevyys. Omistajan on määritettävä tarkasti henkilökunnan vastuualueet, velvollisuudet ja valvonta. Jos henkilökunnalla ei ole välttämättömiä tietoja, henkilökunta on koulutettava ja perehdytettävä asianmukaisesti.

Omistajan vastuu

Laitteen asennuksessa ja käytössä on noudatettava tekniikan ajankohtaisia sääntöjä.



Huomautus!

EU-maissa ja määrämaissa on noudatettava voimassa olevia standardeja, vaatimuksia, määräyksiä ja direktiivejä.



Kaikkien sähkölaitteiden tavoin myös tämä laite voi sammua puuttuvan verkkojännitteen tai teknisen vian vuoksi. Jos laitteen sammuminen aiheuttaa vaurion tai muita seuraamuksia, on harkinnan mukaan suoritettava seuraavia varotoimenpiteitä:

- Vedenkorkeudesta riippuvaisen sekä verkosta riippuvaisen / verkosta riippumattoman hälytyslaitteen asennus niin, että "Tulva"-hälytyksen voi havaita ennen vahingon tapahtumista.
- Käytetyn keräyssäiliön / kuilun tiiviyn tarkastus yläreunaan saakka ennen laitteen käyttöönottoa.
- Takaisvirtausuojien asennus tyhjennettäviin kohteisiin, joissa laitteen sammumisesta johtuva jäteveden vuotaminen voi johtaa vahinkoihin.
- Toisen sellaisen laitteen asennus, joka voi kompensoida laitteen sammumisen.
- Häätägeneraattorin asennus.

Omavaltaiset jälkiasennukset sekä varaosat ja lisävarusteet

- Laitteeseen saa tehdä jälkiasennuksia tai muutoksia ainoastaan valmistajan kirjallisella suostumuksella.
- Ainoastaan valmistajan alkuperäisten varaosien ja lisävarusteiden käyttö on sallittua.
- Omavaltaiset jälkiasennukset sekä muiden kuin alkuperäisten varaosien ja lisävarusteiden käyttö voi johtaa laitteita koskevan takuun ja tuotevastuun raukeamiseen sekä vaurioihin.

Yleinen turvallisuus

	<p>Huomautus! EU-maissa ja määrämaissa on noudatettava voimassa olevia tapaturmantorjuntaa koskevia vaatimuksia, määräyksiä, asetuksia ja direktiivejä.</p>
	<p>HUOMIO! Tämän ohjeen määräyksiä ja varoituksia on noudatettava! Käytä henkilösuojaimia. Vaaralliset pumpattavat aineet on johdettava niin, ettei henkilöille eikä ympäristölle aiheudu vaaraa! Rakennneosat ja tuotteet, jotka joutuvat kosketukseen terveydelle haitallisten pumpattavien aineiden kanssa, on puhdistettava. Työskentelyn päätyttyä on kaikki turvallisuus- ja suojalaitteet asennettava paikoilleen ja kytkettävä päälle. Sen jälkeen on tarkastettava niiden toiminta.</p>

TUOTEKUVAUS

Simer 6 ilman pintakytkintä



Simer 6S pintakytkimellä

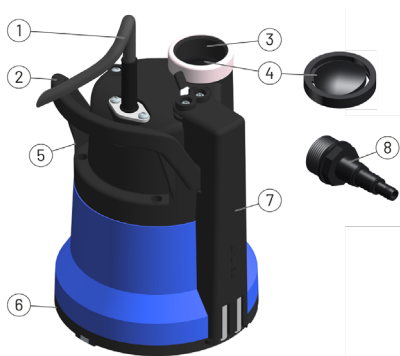

1	Liitäntäjohdo	5	Automaattinen ilmanpoisto
2	Kantokahva	6	Seula
3	Painelähtö	7	Pintakytkin
4	Takaiskuventtiili	8	Letkuliitäntä 1", ¾" ja ½"

Ympäristöolosuhteet

Moottori ei upotettuna	Kestokäyttö S1
Pumpattava aine	min.: 1 °C – maks.: 50 °C

Kuljetus / varastointi

- Nosta ja kuljeta uppomoottoripumppua ainoastaan kantokahvasta.
- Kun uppomoottoripumppua varastoidaan kuivissa olosuhteissa, se on pakkasenkestävä -20 °C:n lämpötilaan saakka.

Älä nosta uppomoottoripumppua johdosta!
Käytä vaijeria tai ketjua alaslaskemiseen.

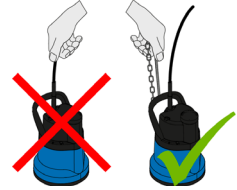

Sähkömagneettinen yhteensopivuus (EMC)

Kun sarjavalmistetut uppomoottoripumput ja lisävarusteet liitetään ja asennetaan määräysten mukaisesti ja kun niitä käytetään käyttötarkoituksen mukaisesti, ne täyttävät EMC-direktiivin 2014/30/EU turvavaatimukset sekä sopivat käyttöön asuinympäristössä ja kaupallisessa ympäristössä julkisessa sähköverkossa. Jos laite liitetään teollisuusyrityksen teollisuussähköverkkoon, jossa sähkö syötetään omalla suurjännitemuuntajalla, on mm. puutteellinen häiriönsieto todennäköinen.

ASENNUS

	1	Letku
	2	Letkupinne
	4	Takaiskuventtiili
	8	Letkuliitäntä 1", 3/4" ja 1/2"

KÄYTTÖ

- Kiinteä liitäntä rakennuksen vedenpoistoon tai käyttö takaisinvirtaussuojana (EN 12056-4) ei ole sallittua.
- Uppomoottoripumppu ei sovellu aggressiivisille aineille!
- Uppomoottoripumppua saa käyttää vain seulan pohjan kanssa!
- Uppomoottoripumppua saa käyttää vain pystysuorassa!

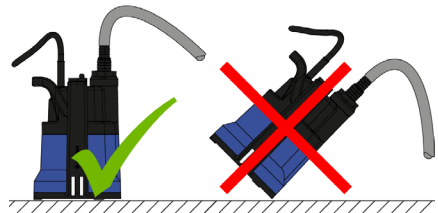

Verkkoliitäntä

Uppomoottoripumpun saa liittää ainoastaan määräysten mukaisesti asennettuun pistorasiaan, joka on suojattu vähintään 10 A:n (hidas) sulakkeella ja vikavirtasuojakytkimellä (≤ 30 mA).



HUOMIO!

ÄLÄ KOSKAAN laita verkkopistoketta veteen!
Sen sisälle päässyt vesi voi johtaa toimintahäiriöihin tai täydelliseen rikkoutumiseen!
Pidä verkkopistoke aina poissa keräyskuilusta ja vedestä.



HUOMIO!

Uppomoottoripumppu **ei** saa jäätyä vedessä!
Ota jäätymisvaarassa oleva uppomoottoripumppu pois vedestä ja anna veden valua pois laitteesta.



Varoitus!

Uppomoottoripumpun käytön aikana vedessä **Ei** saa olla henkilöitä.

Uppomoottoripumppu on varustettu käänmitetyllä termostaatilla. Jos uppomoottoripumpun lämpötila nousee liian korkeaksi, tämä kytkee uppomoottoripumpun automaattisesti pois päältä, ennen kuin se vaurioituu.

- Liian korkeat lämpötilat voivat johtaa pumpun vaurioitumiseen kuivakäynnin, mekaanisen tai sähköisen ylikuormituksen seurauksena.



Varoitus!

Jäähtymisen jälkeen uppomoottoripumppu käynnistyy automaattisesti uudelleen!
Loukkaantumisvaara!
Uppomoottoripumppuun ei saa koskea eikä siitä saa pitää kiinni jäähtymisen aikana.

Liikkuva käyttötapa

Uppomoottoripumppu pumpkaa 5 mm:n vedenkorkeudesta alkaen.

Vedenpoisto Katot, terassit, vesilammikot piha-alueilla

Poistopumppaus Tulvineet kellarit, uima-altaat, puutarhalammet, rakennusten perustuskuopat

Poisimu Vesi ydinporaamisen ja betoninleikkaamistöiden aikana

Pintakytkin Käsi- ja automaattikäytön kytkentä

Käsi käyttö

Pumppu kytketty päälle, vedenkorkeudesta riippumatta

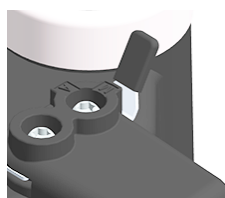

Automaattikäyttö

Uppomoottoripumppu kytketään päälle ja pois päältä vedenkorkeudesta riippuen.



Automaattikäyttö jälkikäyntiajalla

- Pumpkauksen päätyminen määräytyy dynaamisen jälkikäyntiajan perusteella.
- Kertyneen veden määrästä riippuen se vaihtelee 3 ja 90 sekunnin välillä.
- Jälkikäyntiaika nollataan irrottamalla verkkopistoke.

HUOLTO / KUNNOSSAPITO



Huomio!

Ennen laitteelle suoritettavia toimenpiteitä on verkkojännite katkaistava kaikinapaisesti ja laite on lukittava niin, ettei verkkojännitettä voi kytkeä tahattomasti takaisin päälle.



Varoitus!

Asiaton työskentely jännitteisillä rakenneosilla voi johtaa sähköiskuun!
Kuolema tai vakavia vammoja sähköiskun seurauksena!

Vain asiantuntevat sähköalan ammattihenkilöt saavat työskennellä jännitteisillä rakenneosilla.



Varoitus!

Uppomoottoripumpun pinta voi olla kuuma!

Lieviä tai vakavia vammoja kuumien pintojen seurauksena!

Käytä käsineitä ja kosketa uppomoottoripumpua varovasti.

Huomautus!

Voimakkaasti rauta- tai kalkkipitoinen vesi voi ajan myötä vaurioittaa tiivisteitä ja siten pumppumoottoria.

- Tarkasta liitäntäjohto mekaanisten ja kemiallisten vaurioiden suhteen. Vaurioituneet johdot on vaihdettava.
- Puhdista uppomoottoripumppu säännöllisesti veden kovuusasteesta riippuen.
- Puhdista pumpun sihti ja elektrodit (Simer 6S) säännöllisesti.

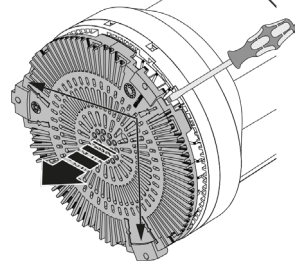

HÄIRIÖT

Häiriö	Syy	Toimenpiteet
Pumppu ei pumpppaa.	Rakennuksen sulake tai vikavirtasuojakytkin on lauennut tai viallinen.	Tarkista rakennuksen sulake tai vikavirtasuojakytkin. Jos sulake tai vikavirtasuojakytkin laukeaa uudelleen, pyydä sähköalan ammattihenkilöä tarkastamaan se.
	Pumpun käämitetty termostaatti on lauennut. Ilmanpoisto on tukossa.	Tarkista, onko pumpun kotelo kuumentunut. Anna pumpun jäähtyä. Puhdista ilmanpoistoaukko.
Juoksupyörä jumissa.	Kiinteää ja kuituainesta pumpun kotelossa.	Puhdista pumpun kotelo.
Heikentynyt siirtoteho.	Sihti on tukossa. Paineletku on tukossa.	Puhdista.
	Paineletku on taittunut.	Vedä paineletku niin, ettei siinä ole taittumia.
	Juoksupyörä on kulunut.	Vaihda juoksupyörä

INFORMACJE OGÓLNE

Zakupili Państwo produkt JUNG PUMPEN, przez co również jakość i wydajność. Prosimy zapewnić sobie efektywność działania poprzez przepisowe zainstalowanie produktu, aby jego użytkownik był z niego w pełni zadowolony.

Każda osoba, przed rozpoczęciem prac, musi przeczytać ze zrozumieniem niniejszą instrukcję. Instrukcja musi być stale dostępna w pobliżu produktu. Przy przekazaniu produktu trzeba dołączyć instrukcję. Za szkody spowodowane nieprzestrzeganiem instrukcji producent nie odpowiada.

Użytkowanie zgodne z przeznaczeniem

Silnikowa pompa zanurzeniowa Simer 6 jest przeznaczona wyłącznie do tłoczenia wody brudnej, deszczowej, gruntowej, przesiąkającej i drenażowej w zastosowaniach mobilnych.

Innego rodzaju zastosowania albo montaż w niedozwolonych obszarach oznaczają zastosowanie niezgodne z przeznaczeniem. Takie zastosowania powodują wyłączenie wszelkich roszczeń odszkodowawczych lub roszczeń z tytułu rękojmi w stosunku do producenta.

Przestrzegać informacji w danych technicznych.



Uwaga!

Silnikowa pompa zanurzeniowa Simer 6 **NIE** może być stosowana w strefie EX lub w studzie.

Zakres dostawy

Element	Sztuk	Notyfikacja
Silnikowa pompa zanurzeniowa Simer 6	1	Opcjonalnie z wyłącznikiem zanurzeniowy (Simer S6)
Zawór zwrotny	1	
Przyłącze węża 1", 3/4" i 1/2"	1	

BEZPIECZEŃSTWO

Zasady bezpieczeństwa w niniejszej instrukcji oznakowane są symbolami i konieczne jest ich bezwzględne przestrzeganie! Nieprzestrzeganie może być niebezpieczne!

	Odłączyć urządzenie i zabezpieczyć je przed ponownym włączeniem		Wyciągnąć wtyczkę z gniazdka
	Ostrzeżenie przed niebezpiecznym napięciem elektrycznym		Ogólny znak ostrzegawczy
	Ostrzeżenie przed atmosferą groźącą wybuchem		Ostrzeżenie przed gorącą powierzchnią
	Ostrzeżenie przed uszkodzeniami i zakłóceniami działania		Notyfikacja
	Ostrzeżenie przed mrozem		

Kwalifikacje personelu

Opisywane urządzenie może być obsługiwane przez dzieci od 8. roku życia, przez osoby o ograniczonych możliwościach fizycznych, sensorycznych lub mentalnych, a także przez osoby o niewielkim doświadczeniu i wiedzy, jeśli są pod nadzorem lub zostały poinstruowane o zasadach prawidłowego użytkownika urządzenia i rozumieją związane z tym zagrożenia. Dzieci **NIE** mogą bawić się urządzeniem. Dzieciom bez nadzoru **NIE** wolno przeprowadzać czyszczenia i konserwacji użytkownika.

Jeżeli to urządzenie jest wyposażone w przewód zasilania bez wtyku lub innych środków do odłączenia od sieci. Musi być zamontowany konstrukcyjny, pełny rozłącznik w ułożonej na stałe instalacji elektrycznej zgodnie z zasadami montażu. Jako całkowity rozłącznik można zainstalować wyłącznik główny kategorii przepięciowej III. Jeżeli przewód przyłączeniowy tego urządzenia zostanie uszkodzony, musi być zastąpiony przez producenta, jego serwis lub inną wykwalifikowaną osobę, aby uniknąć zagrożeń.

Czynność	Pracownicy	Umiejętności
Praca / kontrola wzrokowa	Użytkownik / operator	
Konserwacja	Użytkownik / operator	
Utrzymanie sprawności	Specjalista monter	Elektryk

Pracownicy muszą mieć odpowiednie kwalifikacje do tych prac. Zakres odpowiedzialności i kompetencje oraz nadzór nad personelem powinien zostać dokładnie ustalony przez Użytkownika. Jeśli personel nie posiada stosownej wiedzy, wtedy należy przeprowadzić odpowiednie szkolenia.

Obowiązki użytkownika

Montaż i eksploatacja produktu muszą być przeprowadzone w oparciu o aktualne zasady wiedzy technicznej.



Uwaga!

W krajach UE i w krajach przeznaczenia należy stosować odpowiednio obowiązujące normy, regulacje, przepisy i dyrektywy.

Tak, jak każde urządzenie elektryczne, to urządzenie również może ulec awarii wskutek braku zasilania albo usterki technicznej. Jeżeli awaria urządzenia spowoduje szkody / szkody następcze, należy podjąć środki zaradcze według własnego uznania:

- Montaż instalacji alarmowej zależnej od poziomu wody, zależnej albo niezależnej od zasilania, umożliwiającej wykrycie alarmu „Wysoki poziom wody” przed wystąpieniem szkody.
- Kontrola zastosowanego kolektora / studzienki zbiorczej pod kątem szczelności do górnej krawędzi przed rozruchem produktu.
- Montaż zabezpieczeń zwrotnych dla odwodnień, w których wskutek wycieku wody odpływowej po awarii produktu może powstać szkoda.
- Montaż kolejnego produktu, który może skompensować awarię produktu.
- Montaż agregatu prądotwórczego.

Samodzielna przebudowa, części zamienne i akcesoria

- Przebudowa lub modyfikacja produktu dozwolone są wyłącznie po uzyskaniu pisemnej zgody producenta.
- Stosować wyłącznie oryginalne części zamienne i akcesoria producenta.
- Samodzielne przebudowy, stosowanie nieoryginalnych części zamiennych i akcesoriów może spowodować utratę rękojmi i odpowiedzialność za produkt i szkody następcze.

Bezpieczeństwo ogólne



Uwaga!

W krajach UE i w krajach przeznaczenia należy stosować odpowiednio obowiązujące normy, regulacje, przepisy, rozporządzenia i dyrektywy w zakresie zapobiegania wypadkom.



UWAGA!

Przestrzegać informacji zawierających nakazy i ostrzeżenia w niniejszej instrukcji!

Nosić środki ochrony indywidualnej.

Niebezpieczne przetwarzane media trzeba odprowadzać w taki sposób, aby nie powstawało zagrożenie dla osób i środowiska!

Elementy i produkty, mające styczność ze szkodliwymi dla środowiska przetłaczanymi mediami muszą być odkażone.

Po zakończeniu prac trzeba zamontować wszystkie zabezpieczenia i osłony i zapewnić ich sprawność. Następnie konieczne jest przeprowadzenie kontroli działania.

OPIS PRODUKTU

Simer 6 bez wyłącznika zanurzeniowego



Simer 6S z wyłącznikiem zanurzeniowym



1	Przewód przyłączeniowy	5	Automatyczne odpowietrzanie
2	Uchwyt do przenoszenia	6	Sito
3	Odejsięcie tłoczne	7	Wyłącznik zanurzeniowy
4	Kłapa zwrotna	8	Przyłącze węża 1", 3/4" i 1/2"

Warunki środowiskowe

Silnik wynurzony	Praca ciągła S1
Tłoczone medium	min.: 1°C - maks.: 50°C

Transport / magazynowanie

- Silnikowa pompa zanurzeniowa może być unoszona albo transportowana wyłącznie za uchwyt.
- W przypadku przechowywania w suchym miejscu silnikowa pompa zanurzeniowa jest odporna na mróz do temperatury -20°C .

Nie unosić silnikowej pompy zanurzeniowej za przewód zasilania!

Do zanurzania używać liny lub łańcucha.



EMC

W przypadku podłączenia naszych seryjnych zanurzeniowych pomp silnikowych i osprzętu, prawidłowego zainstalowania i zastosowania zgodnego z przeznaczeniem, produkty spełniają wymogi ochronne zawarte w Dyrektywie EMC 2014/30/UE i nadają się do użytkowania w gospodarstwach domowych i w przemyśle oraz można je podłączać do ogólnodostępnej sieci zasilania elektrycznego. W przypadku ich podłączenia do przemysłowej, wewnątrzzakładowej sieci zasilającej zasilanej z własnego transformatora wysokiego napięcia, należy się liczyć z niedostateczną odpornością na zakłócenia.

MONTAŻ

		1	Wąż
		2	Obejma węża
		4	Kłapa zwrotna
		8	Przyłącze węża 1", 3/4" i 1/2"

PRACA

- Stałe połączenie z odwodnieniem budynku lub zastosowanie jako zabezpieczenie przeciwzrotne (EN 12056-4) nie jest dozwolone.

- Silnikowa pompa zanurzeniowa nie jest odpowiednia do agresywnych mediów!
- Silnikowa pompa zanurzeniowa może być stosowana tylko z podstawą sita!
- Silnikowa pompa zanurzeniowa może być używana tylko w pionie!

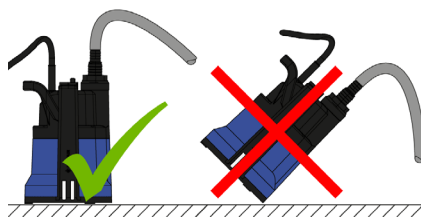

Przyłącze zasilania

Silnikową pompę zanurzeniową wolno podłączać tylko do prawidłowo zainstalowanego gniazda, zabezpieczonego bezpiecznikiem co najmniej 10 A (zwłoczny) z wyłącznikiem RCD (≤ 30 mA).



UWAGA!

Wtyczki sieciowej NIGDY nie zanurzać w wodzie!
Wnikająca do środka woda może spowodować zakłócenia działania i całkowitą awarię!
Wtyczkę zasilania zawsze trzymać z dala od studzienki zbiorczej i wody.



UWAGA!

Silnikowa pompa zanurzeniowa **nie** może zamarznąć w wodzie!
Przy zagrożeniu mrozem wyjąć silnikową pompę zanurzeniową z wody i spuścić z niej wodę.



Ostrzeżenie!

Podczas pracy silnikowej pompy zanurzeniowej w wodzie **NIE** mogą przebywać żadne osoby

Silnikowa pompa zanurzeniowa jest wyposażona w termostat uzwojenia. W przypadku zbyt wysokich temperatur w silnikowej pompie zanurzeniowej termostat automatycznie wyłącza pompę, zanim dojdzie do jej uszkodzenia.

– Zbyt wysokie temperatury mogą być spowodowane pracą na sucho, mechanicznym lub elektrycznym przeciążeniem.



Ostrzeżenie!

Po schłodzeniu silnikowa pompa zanurzeniowa samoczynnie ponownie się włączy!
Zagrożenie urazem!
W czasie schładzania nie dotykać ani nie przytrzymywać silnikowej pompy zanurzeniowej.

Zastosowanie mobilne

Silnikowa pompa zanurzeniowa tłoczy od poziomu wody 5 mm.

Odwadnianie powierzchni dachowych, tarasów, wody stojącej na wolnych powierzchniach

Opróżnianie zalanych piwnic, basenów, oczek wodnych, wykopów budowlanych

Odsysanie wody z odwiertów lub prac przy cięciu betonu

Wyłącznik zanurzeniowy z możliwością przełączenia pomiędzy trybem ręcznym a automatycznym

Tryb ręczny

Pompa włączona, niezależnie od poziomu wody

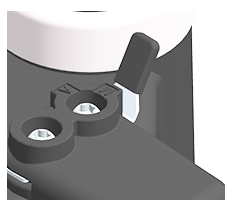

Tryb automatyczny







Silnikowa pompa zanurzeniowa włącza się i wyłącza zależnie od poziomu wody.



Tryb automatyczny z czasem wybiegu

- Koniec procesu pompowania określany jest przez dynamiczny czas wybiegu.
- W zależności od ilości wody czas ten jest może być zmienny i sięgać od 3 do 90 sekund.
- Wyciągnięcie wtyczki zasilania powoduje skasowanie czasu wybiegu

KONSERWACJA / UTRZYMANIE RUCHU

 	<p>Uwaga! Przed rozpoczęciem prac na urządzeniu trzeba na wszystkich biegunach odłączyć zasilanie i zastosować zabezpieczenie przed niezamierzonym ponownym włączeniem.</p>
 	<p>Ostrzeżenie! Nieprawidłowe prace na elementach przewodzących prąd mogą spowodować porażenie prądem elektrycznym! Śmierć lub poważne urazy wskutek porażenia prądem! Prace na elementach przewodzących prąd wolno przeprowadzać wyłącznie uprawnionym elektrykom.</p>
 	<p>Ostrzeżenie! Powierzchnia silnikowej pompy zanurzeniowej może być gorąca! Lekkie do poważnych urazów spowodowanych wysoką temperaturą! Nosić rękawiczki i ostrożnie dotykać silnikowej pompy zanurzeniowej.</p>

Uwaga!

Woda o dużej zawartości żelaza lub kamienia może na dłuższą metę uszkodzić uszczelki, a tym samym silnik pompy.

- Sprawdzić kabel przyłączeniowy pod kątem uszkodzeń czynnikami mechanicznymi i chemicznymi. Uszkodzone kable muszą zostać wymienione.
- Regularnie czyścić silnikową pompę zanurzeniową odpowiednio do stopnia twardości wody.
- Regularnie czyścić sito pompy i elektrody (Simer 6S)

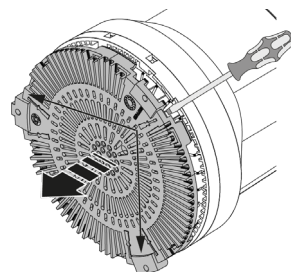

BŁĘDY

Błąd	Przyczyna	Działania
Pompa nie pompuje	Wyzwolenie fabrycznego bezpiecznika / wyłącznika różnicowego lub jego uszkodzenie	Sprawdzić fabryczny bezpiecznik / wyłącznik RCD. Przy powtarzającym się wyzwoleniu zlecić kontrolę elektrykowi.
	Wyzwolenie termostatu uzwojenia pompy Odpowietrzenie zatkane	Sprawdzić, czy obudowa pompy jest rozgrzana Odczekać do schłodzenia pompy Oczyścić otwór wentylacyjny
Zablokowany wirnik	Ciała stałe i włókna w obudowie pompy	Oczyścić obudowę pompy
Zmniejszona wydajność tłoczenia	Sito zatkane. Wąż ciśnieniowy zatkany.	Oczyścić.
	Wąż ciśnieniowy zagięty.	Ułożyć wąż ciśnieniowy bez zagięć
	Wirnik zużyty	Wymienić wirnik

ÁLTALÁNOS TUDNIVALÓK

Ön a JUNG PUMPEN termékét vásárolta meg. Ezzel a minőség és teljesítmény mellett döntött. Ez a teljesítmény pedig az előírászerű telepítéssel biztosítható. Termékünk így feladatait az Ön teljes megelégedésére fogja ellátni.

Jelen útmutatót minden személyek el kell olvasnia és értelmeznie kell a munkálatok megkezdése előtt. Az útmutató mindig a termék közelében legyen. A termék továbbadása esetén a használati utasítást mellékelni kell. Olyan károkért, melyek a leírtak figyelmen kívül hagyására vezethetők vissza, a gyártó nem vállal felelősséget.

Rendeltetésszerű használat

A Simer 6 búvármotoros szivattyút kizárólag szennyezett, eső, talajvíz, szivárgó vagy elvezető víz szivattyúzására szolgál mobil üzemben.

Az eltérő alkalmazások vagy a nem engedélyezett területeken való beszerelés visszaélészerű használatnak minősül. A gyártó bármilyen felelőssége vagy jótállása ilyen esetekben kizárt.

A műszaki adatok részben megadott értékek betartása kötelező.



Felhívás!

A Simer 6 búvármotoros szivattyút **NEM** szabad robbanásveszélyes területen üzemeltetni és/vagy szivattyúaknába beszerelni.

A kiszállítás tartalma

Alkatrész	Darab	Felhívás
Simer 6 búvármotoros szivattyú	1	Opcionálisan szintváltással (Simer S6)
Visszacsapó szelep	1	
Tömlőcsatlakozás 1", ¾" és ½"	1	

BIZTONSÁG

Jelen üzemeltetési útmutatóban a biztonsági felhívásokat szimbólumokkal jelöltük. Ezen felhívásokat mindig kötelező betartani! Figyelmen kívül hagyása veszélyes lehet!

	A készülék leválasztása és visszakapcsolás elleni biztosítása		A hálózati csatlakozó kihúzása
	Figyelmeztetés veszélyes villamos feszültségre		Általános figyelmeztető jelzés
	Robbanásveszélyes légkörre való figyelmeztetés		Forró felületekre való figyelmeztetés
	Károkra és működési zavarokra való figyelmeztetés		Felhívás
	Fagyveszélytől óvni kell		

A személyzet képzettsége

A készüléket 8 évnél idősebb gyermekek és csökkent fizikai, szenzoros vagy mentális képességekkel rendelkező személyek, ill. megfelelő tapasztalatokkal és szakismeretekkel nem rendelkező személyek csak akkor használhatják, ha a készülék biztonságos használatára vonatkozóan betanították őket, a használatot valaki felügyeli és megértették a használatban rejlő veszélyeket. A gyermekek **NEM** játszhatnak a készülékkel. A készülék tisztítását és felhasználói karbantartását gyermekek **NEM** végezhetik felügyelet nélkül.

Ha ez a készülék csatlakozó nélküli tápkábellel vagy más eszközökkel van felszerelve az áramellátásról való leválasztásra. A tartósan kiépített villanszerelésbe a szerelési előírásoknak megfelelően komplett leválasztó berendezést kell a helyszínen beépíteni. A III. túlfeszültség kategóriájú főkapcsoló komplett leválasztóként beépíthető. Ha a készülék tápkábele megsérül, a veszélyek elkerülése érdekében a gyártónak vagy annak ügyfélszolgálatának, ill. egy hasonlóan képzett személynek ki kell cserélnie azt.

Tevékenység	Személyzet	Ismeretek
Üzem/szemrevételezés	Üzemeltető / kezelő	
Karbantartás	Üzemeltető / kezelő	
Állagmegóvás	Szakértő telepítő	Villanszerelő

A személynek igazolnia kell képesítését az adott munkálatokra vonatkozóan. A személyzeti felelősségi kört, illetékességeket és a személyzet felügyeletét az üzemeltető pontosan szabályozza. Ha a személyzet nem rendelkezik megfelelő szakismeretekkel, akkor képezni kell azt.

Az üzemeltető felelőssége

A termék telepítését és üzemeltetését a legfrissebb műszaki ismereteknek megfelelően kell végezni.



Felhívás!

Az EU területén és a rendeltetési országokban kötelező alkalmazni az érvényes szabványokat, rendelkezéseket, előírásokat és irányelveket.



Mint minden villamos készülék, ez a termék is kimaradhat hiányzó hálózati feszültség vagy műszaki meghibásodások okán. Ha a készülék kimaradása okán károk/következmenyes károk keletkeznek, a következő óvintézkedéseket kell tenni saját belátás szerint:

- A vízszinttől független/hálózattól független riasztóberendezés beszerelése, hogy a "magasvíz"-riasztó még a kár bekövetkezése előtt figyelmeztetést adhasson.
- A használt gyűjtőtárolók/aknák ellenőrzése a termék üzembe vétele előtt tömítettségre vonatkozóan egészen a felső peremig.
- Visszatorlódási biztosítékok beszerelése azon víztelenítő tárgyak számára, melyeknél a szennyvíz kifolyásával a termék kimaradása után károk keletkezhetnek.
- További termék beszerelése, mely a termék kimaradását képes kompenzálni.
- Vészáram-aggregát beszerelése.

Önkezü átszerelések, pótalkatrészek és tartozékok

- A termék átszerelése vagy módosítása csak a gyártó írásos engedélye szerint engedélyezett.
- Kizárólag a gyártó eredeti cserealkatrészeit és tartozékait szabad felhasználni.
- Az önkezü átszerelések, nem eredeti cserealkatrészek és tartozékok használata a felelősség és jótállás megszűnéséhez vezet és következményes károkat is okozhat.

Általános biztonsági tudnivalók

	<p>Felhívás! Az EU területén és a rendeltetési országokban kötelező betartani az érvényes balesetvédelmi rendelkezéseket, előírásokat, rendeleteket és irányelveket.</p>
	<p>FIGYELEM! A jelen útmutatóban látható utasító és figyelmeztető jelzések betartása kötelező! Viseljenek munkavédelmi felszereléseket. A veszélyes szállított anyagokat úgy kell elvezetni, hogy annak során ne álljon fenn a személyek és a környezet veszélyeztetése! Azon alkatrészeket és termékeket, melyek egészségre káros szállított anyagokkal kerültek érintkezésbe, dekontaminálni kell. A munkálatok lezárta után azonnal vissza kell szerelni a biztonsági és védőberendezéseket, ill. azokat újra üzembe kell helyezni. Végezetül működési ellenőrzést kell végrehajtani.</p>

A TERMÉK LEÍRÁSA

Simer 6 szintkapcsoló nélkül

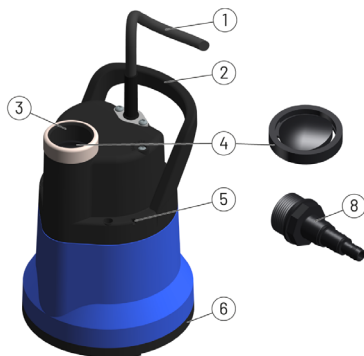

Simer 6S szintkapcsolóval



1	Csatlakozókábel	5	Automatikus szellőzés
2	Fogantyú	6	Szita
3	Nyomáskimenet	7	Szintkapcsolás
4	Visszacsapószelep	8	Tömítőcsatlakozás 1", 3/4" és 1/2"

Környezeti feltételek

A motor a felszínen	Tartós üzem S1
Szállított közeg	min.: 1°C - max.: 50°C

Szállítás/tárolás

- A búvármotoros szivattyút csak a hordozó fogantyújával emelje vagy mozgassa.
- Száraz helyen tárolva a búvármotoros szivattyú -20°C-ig fagyálló.

Ne emelje fel a búvármotoros szivattyút a tápkábel segítségével!
Használjon kötelet vagy láncot a süllyesztéshez.



EMC

A szériaszerű merülőmotorszivattyúk és tartozékok csatlakoztatása során az előírásoknak megfelelő telepítés és rendeltetészerű használat mellett a termékek megfelelnek a 2014/30/EU számú EMC irányelv védelmi követelményeinek és alkalmasak háztartási és ipari használatra a közüzemi áramellátó hálózatra csatlakozva. Ipari üzemen belüli ipari hálózatra való csatlakoztatás során, ha az áramellátás saját magas feszültségű trafón keresztül történik, adott esetben elégtelen zavarállósággal kell számolni.

SZERELÉS

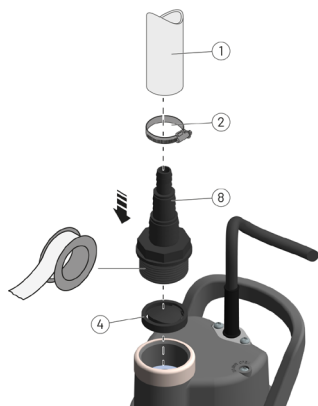

1	Tömítő
2	Tömőbilincs
4	Visszacsapószelep
8	Tömőcsatlakozás 1", 3/4" és 1/2"

ÜZEM

- A ház vízelvezetőjéhez való állandó csatlakozás vagy visszafolyás elleni védelem (EN 12056-4) használata nem megengedett.

- A búvármotoros szivattyú nem alkalmas agresszív közegekhez!
- A búvármotoros szivattyút csak szitával szabad üzemeltetni!
- A búvármotoros szivattyút csak álló helyzetben szabad üzemeltetni!

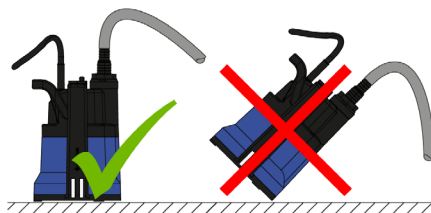

Hálózati csatlakozás

A búvármotoros szivattyú kizárólag az előírásoknak megfelelően telepített dugaljhoz csatlakoztatható, mely legalább 10 A (késleltetett) és egy hibaáram védőkapcsolóval (≤30 mA) biztosított.



FIGYELEM!

A hálózati csatlakozót SOHA ne helyezték vízbe!
A bejutó víz működési zavarokhoz és a rendszer teljes tönkremeneteléhez vezet!
A hálózati csatlakozót mindig távol kell tartani a gyűjtőaknáktól és a víztől.



FIGYELEM!

A búvármotoros szivattyú **nem** fogyhat vízbe!
Ha fagyveszély áll fenn, vegye ki a búvármotoros szivattyút a vízből, és hagyja lefolyni a vizet.



Figyelmeztetés!

A búvármotoros szivattyú működése közben **NEM** tartózkodhatnak emberek a vízben

A búvármotoros szivattyú tekercestermosztással van felszerelve. Ha a búvármotoros szivattyú hőmérséklete túl magas, automatikusan lekapcsolja a szivattyút, mielőtt a búvármotoros szivattyú megsérülne.

- A túl magas hőmérséklet szárazonfutásból vagy mechanikai vagy elektromos túlterhelésből eredhet.



Figyelmeztetés!

Lehűlés után a búvármotoros szivattyú automatikusan újra bekapcsol!
Sérülésveszély!
A hűtési időszak alatt ne érintse meg és ne fogja a búvármotoros szivattyút.

Mobil használat

A búvármotoros szivattyú 5 mm-es vízszintről szivattyúzó.

Leeresztés Tetőfelületek, teraszok, vízmedencék nyílt tereken

Üresre szivattyúzás elöntött pincék, úszómedencék, kerti tavak és építési gödrök

Leszívás Magfúrásból vagy betonvágási munkából származó víz

Szintváltás Kézi és automatikus üzemmód között váltható

Kézi üzem

A szivattyú bekapcsolva, a vízszinttől függetlenül

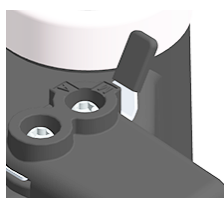

Automatika

A búvármotoros szivattyú a vízszinttől függően kapcsol be- és ki.



Automatikus üzem kifutási idővel

- A szivattyúzási folyamat végét egy dinamikus kifutási idő határozza meg.
- A felmerülő vízmennyiségtől függően ez 3 és 90 másodperc között változik.
- A kifutási idő a hálózati csatlakozó kihúzásával nullázódik

KARBANTARTÁS / ÁLLAGMEGÓVÁS



Figyelem!

A készüléken való munkálatok előtt a hálózati feszültséget összpólusosan le kell választani és biztosítani kell véletlen visszkapcsolás ellen.



Figyelmeztetés!

A feszültség alatt álló alkatrészekon való szakszerűtlen munka áramütéshez vezethet! Áramütés miatti halál vagy súlyos sérülések veszélye áll fenn!

A feszültség alatt álló alkatrészekon kizárólag képzett villanszerelő végezhet munkálatokat.



Figyelmeztetés!

A merülőmotoros szivattyú felülete felhevülhet!

Könnyű vagy súlyos sérülések veszélye áll fenn a forró felületek miatt!

Viseljenek védőkesztyűt és a merülőmotoros szivattyút óvatosan érintsék.

Felhívás!

A sok vasat vagy meszet tartalmazó víz tartósan károsíthatja a tömítéseket és ezáltal a szivattyú motorját.

- Ellenőrizze a csatlakozókábelt mechanikai és vegyi sérülések tekintetében. A sérült kábeleket ki kell cserélni.
- A búvármotoros szivattyút rendszeresen tisztítsa, a víz keménységétől függően.
- Rendszeresen tisztítsa meg a szivattyú szitáját és az elektródákat (Simer 6S).

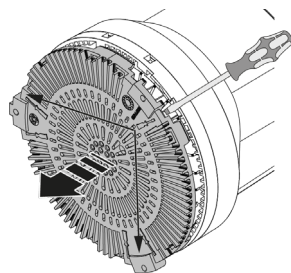

ZAVAROK

Zavar	Ok	Tennivaló
A szivattyú nem pumpál	A helyszíni biztosító/áram-védőkapcsoló kioldott vagy meghibásodott	Ellenőrizze a helyszíni biztosítékot/életvédelmi relét. Ha a készülék ismételten kiold, ellenőriztesse szakképzett villanszerelővel.
	A szivattyú tekercstermostjátja kioldott	Ellenőrizze, hogy a szivattyúház felmelegedett-e
	A szellőző eltömődött	Hagyja lehűlni a szivattyút Tisztítsa meg a szellőzőnyílást
A járókerék blokkolja	Szilárd anyagok és rostok a szivattyúházban	Tisztítsa meg a szivattyúházat
Csökkentett szállítási teljesítmény	A szita eltömődött. A nyomótömlő eltömődött.	Tisztítás.
	A nyomótömlő megtört.	Fektesse le a nyomótömlőt törések nélkül
	A járókerék kopott	Cserélje ki a járókereket

概论

您购买了 JUNG PUMPEN 的产品，藉此获得了其质量和性能。通过正确的安装确保此性能，以便我们的产品能够完成其任务，让您完全满意。

每个人在开始其工作前必须阅读并理解该说明书。说明书必须始终放于产品附近。若要将产品转手，请务必将其操作手册一并交付。制造商不承担任何由于不遵守规定而造成的损坏。

预期用途

潜水电机泵 Simer 6 专门用于在移动作业中泵送污水、雨水、地下水、渗水或排水。

用于其它用途或安装在非批准区域属于滥用行为。对制造商的任何责任索赔或保修索赔因此被排除在外。

必须执行遵守给出的技术数据。



提示!

潜水电机泵 Simer 6 不得在潜在爆炸区域运行和/或安装泵井道。

供货范围

组件	件	提示!
潜水电机泵 Simer 6	1	可选配液位开关 (Simer S6)
止回瓣	1	
软管连接 1", ¾" 和 ½"	1	

安全

在该操作说明书中均标有一般安全注意事项符号并且必须严格遵守! 若不遵守可能会很危险!

	设备断开并防止其重新打开		把电源插头拔掉
	警示危险电压		一般警示标志
	警示易爆气体环境		警示高温表面
	警示损坏和功能故障		提示!
	警示有霜冻的危险		

员工资质

该设备可供 8 岁起的儿童以及身体、感官或心理能力较差的人或缺乏经验和知识的人使用，前提是他们受到监督或接受过安全使用该设备的指导，并且了解由此产生的危险。儿童不得玩耍该设备。儿童不得在无人监督的情况下进行清洁和用户维护。

如果该设备的电源线没有插头或配备了其他断开电源线的方式。必须按照安装规定，在现场的固定电力装置中安装完整的断电装置。作为完整的断电装置，可以安装过电压类别 III 的主开关。若本设备的电源线被损坏，必须由制造商或其客户服务人员或类似合格人员进行更换，以避免发生危险。

工作	员工	知识
运行控制/目视检查	运营商 / 操作员	
维护	运营商 / 操作员	
维护和维修	内行的安装人员	电工

员工必须具备从事这项工作的适当资质。设备运营商必须精确规定相关人员的责任范围、职责和其监督机制。如果工作人员不具备必要的知识，则必须对其进行培训和指导。

运营商的职责

该产品的安装和运行必须按照现行技术法规进行。



提示!

必须应用欧盟国家和目的地国家各有效标准、规定、法规和指南。



与任何其他电气设备一样，该设备可能会由于电源电压不足或技术缺陷而发生故障。如果设备故障导致损坏/继发损坏，则必须酌情采取以下预防措施：

- 安装一个取决于水位的系统报警系统/与系统无关的报警系统，以便在发生损坏之前可以听到“高水位”警报。
- 在将产品投入运行之前，检查收集容器/井道到顶部边缘的密封性。
- 对产品停止运转后可能因废水逸出而造成损坏的排水物体安装一个回流保护。
- 再安装一个产品，以便在该产品停止运转时得到弥补。
- 安装一个应急发电机。

未经授权的改装、备件和配件

- 仅在获得制造商书面批准的情况下才允许对产品进行改装或更改。
- 仅使用制造商提供的原装备件和配件。
- 未经授权的改装、使用非原装备件和附件可能会导致免除产品保修和责任担保以及由此造成的继发损失。

一般安全

	<p>提示! 在欧盟国家和目的地国家，必须遵守相应的youx事故预防规定、法规、条例和指南。</p>
	<p>注意! 必须遵守该说明书中的强制性指示和警告! 穿戴个人防护装备。 导出危险输送介质的方式必须不对人员或环境造成危险! 必须净化接触过对健康有害的输送介质的部件和产品。 工作结束后必须安装，所有安全防护装置并投入运行。然后必须执行功能测试。</p>

产品说明

不带液位开关的 Simer 6



带液位开关的 Simer 6S

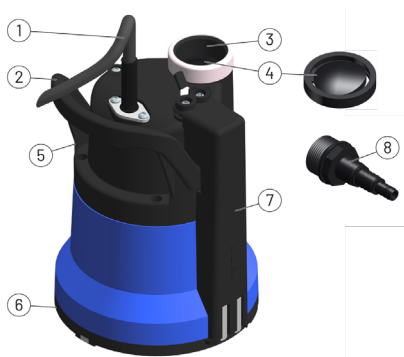

1	电源接线	5	自动排气
2	提手	6	筛
3	压力出口	7	液位开关
4	单向阀	8	软管连接 1", 3/4" 和 1/2"

环境条件

电机出现	持续运行 S1
输送介质	最小值: 1 ° C - 最大值: 50 ° C

运输/储存

- 只能使用提手来提升或运输潜水电机泵。
- 当存放在干燥的地方时，潜水电机泵可在低至-20° C的温度提供防霜冻保护。

请勿使用供电电缆提升潜水电机泵！
使用绳索或链条下降潜水电机泵。

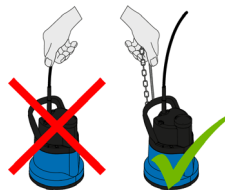

EMC

当正确连接、安装和按预期使用我们的标准潜水电机泵和附件时，产品满足电磁兼容性（EMC）指令 2014/30/EU 的保护要求，适合在公共供电网上的家庭和商业区域使用。当连接到由自己的高压变压器供电的工业公司内的工业电网时，可能会出现抗干扰能力不足的情况。

装配

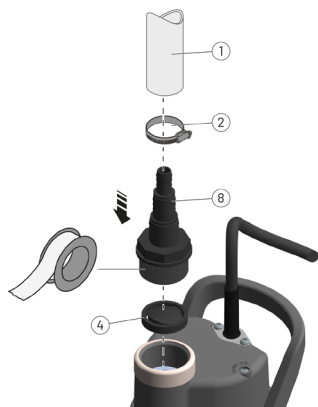

1	软管
2	软管箍
4	单向阀
8	软管连接 1"，3/4" 和 1/2"

运行





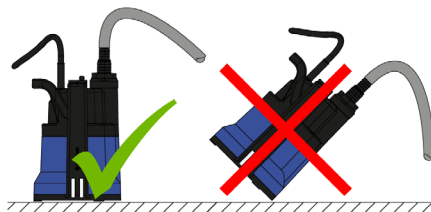

- 不允许与房屋排水系统固定连接或用作回流保护（EN 12056-4）。

- 潜水电机泵不适合腐蚀性介质！
- 潜水电机泵只能与筛底座一起运行！
- 潜水电机泵只能直立运行！



电源连接

仅将潜水电机泵连接到按照规定安装的插座，该插座至少受 10 A（慢速）和一个 FI 保护开关（≤30 mA）的保护。

	<p>注意! 切勿将电源插头放入水中! 渗入的水可能会导致故障和完全停机! 始终保持电源插头远离集水井和水。</p>
 	<p>注意! 潜水电机泵在水中绝对不能 不能 结冰! 如果存在霜冻风险，请将潜水电机泵从水中取出并让水排出。</p>
 	<p>警告! 潜水电机泵工作时 无 人员滞留在水中</p>
<p>潜水电机泵配有绕组温控器。如果潜水电机泵内的温度过高，它会在潜水电泵损坏之前自动关闭泵。</p> <ul style="list-style-type: none"> - 温度过高可能是由于干运行或机械或电气过载造成的。 	
 	<p>警告! 冷却后，潜水电机泵再次自动开启! 有受伤的危险! 冷却期间请勿触摸或握住潜水电机泵。</p>

自由移动用途

潜水电机泵从水位 5 毫米处抽水。

排空 屋顶区域、露台、开放空间的水池

泵空 被水淹没的地窖、游泳池、花园池塘、建筑坑

吸出 来自岩芯钻探或混凝土切割工作的水

液位开关 可在手动和自动操作之间切换

手动操作

无论水位如何，泵已开启

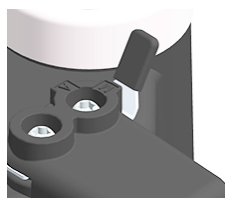

自动







潜水电机泵根据水位开启和关闭。



自动运行并有跟踪时间

- 泵送过程的结束由动态跟踪时间决定。
- 根据水量的不同，泵送过程处于 3 到 90 秒之间。
- 拔掉电源插头即可重置跟踪时间

保养 / 维护

 	<p>注意! 在对设备进行操作之前，必须断开所有极上的电源电压，并确保不会意外再次接通。</p>
 	<p>警告! 对带电部件的不当操作可能会导致触电！ 触电导致死亡或重伤！ 带电部件的工作只能由合格的电工进行。</p>
 	<p>警告! 潜水电机泵的表面可能很烫！ 高温造成的轻伤或重伤！ 戴上手套，小心触摸潜水电机泵。</p>

提示!

含有大量铁或石灰的水会随着时间损坏密封件，从而损坏泵电机。

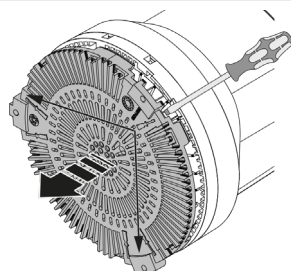

- 检查连接电缆是否有机械和化学损坏。必须更换损坏的电缆。
- 根据水的硬度，定期清洁潜水电机泵。
- 定期清洁泵筛和电极 (Simer 6S)

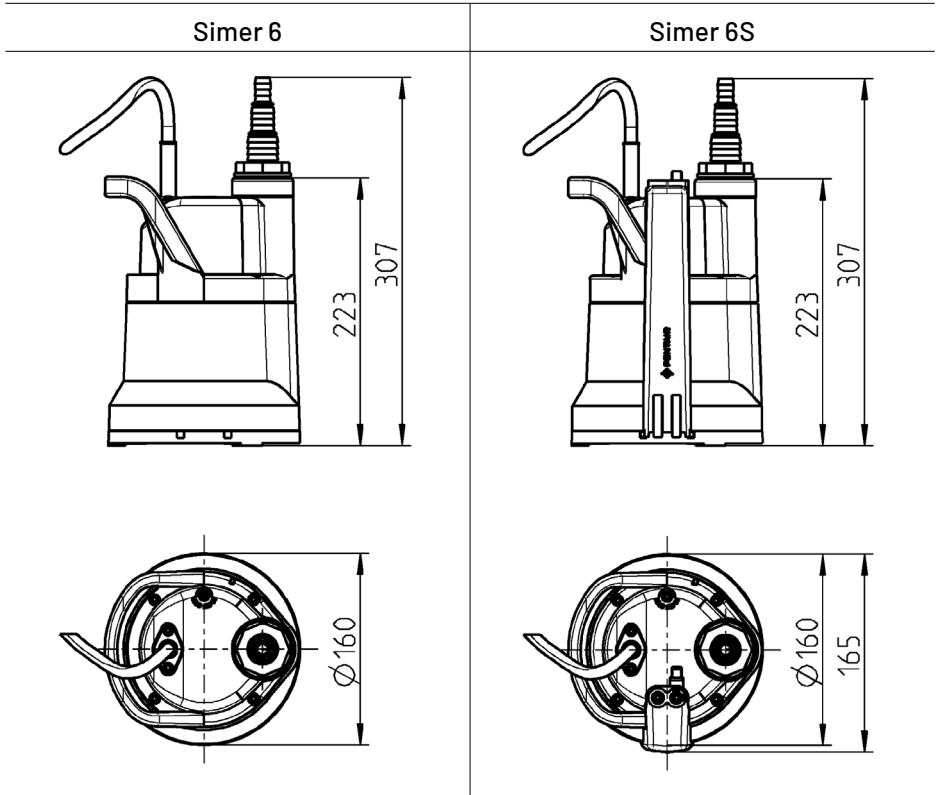

故障

故障	原因	措施
泵不抽水	现场保险丝/FI 跳闸或有缺陷	检查现场保险丝/FI 如果设备反复跳闸，请由合格的电工检查。
	泵绕组温控器已跳闸 排气孔堵塞	检查泵壳是否过热 让泵冷却 清洁排气孔
叶轮堵塞	泵壳内有固体和纤维	清洁泵壳
输送性能降低	筛子堵塞了。 压力软管堵塞。	进行清洁。
	压力软管扭结。	敷设压力软管，不得有任何扭结
	叶轮磨损	更换叶轮



	[kg]	5,0	Leistungen Performance Puissances Capaciteit Prestazione Ydelse Ytelse Prestanda Teho Wydajności i moce Teljesítmény 性能						
	DN [mm]	1/2" - 3/4" - 1"	H [m]	1	2	3	4	5	6
			Q [m3/h]	5,8	5,2	4,4	3,5	2,2	0,9
SI		50°C auf- getaucht							
P1	[W]	240							
U	[V]	1/PE ~230							
f	[Hz]	50							
I	[A]	1,0							
LP	[dB(A)]	70							

Demontage Entsorgung | Dismantling/disposal | Démontage élimination | Demontage verwijdering | Smaltimento dello smontaggio | Bortskaffelse af demontering | Avfallshåndtering ved demontering | Demontering Avfallshantering | Purkaminen ja hävittäminen | Utylizacja po demontażu | Bontási ártalmatlanítás | 拆卸处理

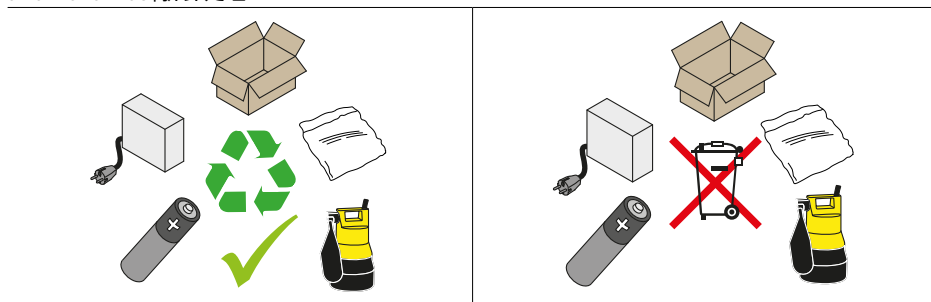

Bei der Entsorgung müssen die nationalen geltenden Vorschriften der Entsorgung eingehalten werden.

When disposing of the device, relevant national disposal regulations must be observed.

Veillez respecter les dispositions nationales en vigueur en matière d'élimination lors de l'élimination du produit.

Verwijdering als afval dient te geschieden in overeenstemming met de toepasselijke nationale voorschriften voor verwijdering.

In fase di smaltimento si devono rispettare le normative nazionali vigenti in materia di smaltimento.

De gældende nationale regler for bortskaffelse skal overholdes ved bortskaffelse.

Ved afhending må de gjeldende nasjonale avhendingsbestemmelsene overholdes.

Vid avfallshantering måste gällande nationella bestämmelser följas.

Hävittämisessä on noudatettava voimassa olevia kansallisia hävittämismääräyksiä.

Podczas utylizacji należy przestrzegać obowiązujących krajowych przepisów dotyczących utylizacji.

Az ártalmatlanítás során be kell tartani a vonatkozó nemzeti ártalmatlanítási előírásokat.

处置时必须遵守适用的国家处置规定。

EU-Konformitätserklärung
EU-Prohlášení o shodě
EU-Överensstemmelseerklaring
EU-Declaration of Conformity
EU-Vaatimustenmukaisuusvakuutus

EU-Déclaration de Conformité
EU-Megfelelőségi nyilatkozat
EU-Dichiarazione di conformità
EU-Conformiteitsverklaring
EU-Deklaracja zgodności

EU-Declarație de conformitate
EU-Vyhlašení o zhode
EU-Försäkrän om överensstämmelse

DE - Richtlinien - Harmonisierte Normen
 CS - Směrnice - Harmonizované normy
 DA - Direktiv - Harmoniseret standard
 EN - Directives - Harmonised standards
 FI - Direktiivi - Yhdenmukaistettu standardi

FR - Directives - Normes harmonisées
 HU - Irányelve - Harmonizált szabványok
 IT - Direttive - Norme armonizzate
 NL - Richtlijnen - Geharmoniseerde normen
 PL - Dyrektywy - Normy zharmonizowane

RO - Directivă - Norme coroborate
 SK - Smernice - Harmonizované normy
 SV - Direktiv - Harmoniserade normer

• 2006/42/EG (MD)
 • 2011/65/EU (RoHS)
 • 2015/863/EU (RoHS)
 • 2014/30/EU (EMC)

EN ISO 12100:2010, EN 60335-1: 2012/A15:2021, EN 60335-2-41: 2021/A11:2021

EN IEC 63000:2018

EN 55014-1: 2017/A11:2020, EN 55014-2:1997/A2:2008, EN 61000-3-2:2014, EN 61000-3-3:2013

JUNG PUMPEN GmbH - Industriestr. 4-6 - 33803 Steinhagen - Germany - www.jung-pumpen.de

DE - Wir erklären in alleiniger Verantwortung, dass das Produkt den aufgeführten Richtlinien entspricht.

CS - Prohlašujeme na svou výlučnou odpovědnost, že výrobek odpovídá jmenovaným směrnicím.

DA - Vi erklærer under ansvar at produktet i overensstemmelse med de retningslinjer

EN - We hereby declare, under our sole responsibility, that the product is in accordance with the specified Directives.

FI - Me vakuutamme omalla vastuullamme, että tuote täyttää ohjeita.

FR - Nous déclarons sous notre propre responsabilité que le produit répond aux directives.

HU - Kizárólagos felelősségünk tudatában kijelentjük, hogy ez a termék megfelel az Európai Unió fentvezetett irányelveinek.

IT - Noi dichiariamo sotto la nostra esclusiva responsabilità che il prodotto è conforme alle direttive citate

NL - Wij verklaren geheel onder eigen verantwoordelijkheid dat het product voldoet aan de gestelde richtlijnen.

PL - Z pełną odpowiedzialnością oświadczamy, że produkt odpowiada postanowieniom wymienionych dyrektyw.

PT - Declaramos, sob nossa exclusiva responsabilidade, que o produto está em conformidade com as Diretivas especificadas.

RO - Declaram pe proprie răspundere că produsul corespunde normelor prevăzute de directivele mai sus menționate.

SK - Na výlučnú zodpovednosť vyhlasujeme, že výrobok spĺňa požiadavky uvedených smerníc.

SV - Vi försäkrar att produkten på vårt ansvar är utförd enligt gällande riktlinjer.

SIMER 6 (OD6601G-06)

SIMER 6 (OD6601G-06-W) 0993702240

SIMER 6S (OD6601G-06-S)

SIMER 6S (OD6601G-06-WS) 0993702241

SIMER 6 (OD6601CH-06)

SIMER 6 (OD6601UK-06)

SIMER 6 (OD6601AU-06)

SIMER 6S (OD6601AU-06-S)

DE - Weitere normative Dokumente CS - Jinými normativními dokumenty DA - Andre normative dokumenter EN - Other normative documents FI - Muiden normien FR - Autres documents normatifs HU - Egyéb szabályozó dokumentumokban leírtaknak IT - Altri documenti normativi NL - Verdere normatieve documenten PL - Innymi dokumentami normatywnymi RO - Alte acte normative SK - Iným záväzným dokumentom SV - Vidare normerande dokument

DE - Bevollmächtigter für technische Dokumentation CS - Oprávněná osoba pro technickou dokumentaci DA - utorisert person for teknisk dokumentation EN - Authorized person for technical documentation FI - Valtuutettu henkilö tekninen dokumentaatio FR - Personne autorisée à la documentation technique HU - Hivatalos személy műszaki dokumentáció IT - Persona abilitata per la documentazione tecnica NL - Bevoegd persoon voor technische documentatie PL - Pełnomocnik ds. dokumentacji technicznej PT - Pessoa autorizada para documentação técnica RO - Persoană autorizată pentru documentație tehnică SK - Oprávněná osoba pre technickú dokumentáciu SV - Auktoriserad person för teknisk dokumentation:

JUNG PUMPEN - Stefan Sirges - Industriestr. 4-6 - 33803 Steinhagen

Steinhagen, 19.08.2024



Stefan Sirges, General Manager



i.V. Pascal Kölkebeck, Sales Manager

Jung Pumpen GmbH
Industriestr. 4-6
33803 Steinhagen
Deutschland
Tel. +49 5204 170
kd@jung-pumpen.de

Pentair Water Italy Srl
Via Masaccio, 13
56010 Lugnano - Pisa
Italia
Tel. +39 050 716 111
info@jung-pumpen.it

Pentair Water Polska Sp. z o.o.
ul. Płonów 21
41-200 Sosnowiec
Polska
Tel. +48 32 295 1200
info@pl.jungpumpen@pentair.com